

ENGINEERING  
TOMORROW

*Danfoss*

# Danfoss Türkiye Isıtma Çözümleri Fiyat Listesi

MAYIS 2017



**Danimarka'nın en büyük sanayi topluluğu olan Danfoss A/S, Isıtma, Sogutma ve Havalandırma (HVAC) sektörüne; tasarım, verimlilik, konfor ve enerji tasarrufu odaklı, yenilikçi çözümler sunan bir dünya şirketidir.**

Danfoss A/S, 84 yıllık bilgi birikimi ve başta Termostatik Radyatör Vanası olmak üzere mucidi olduğu ürünleriyle; İklimlendirme ve Enerji Verimliliği konularında güçlü ve uzman küresel bir merkezdir. Danfoss teknolojisi; konut ve işyerlerinin sogutulmasını ve ısıtılmasını, gıdaların korunmasını ve taşınmasını, elektrik motorlarının hız kontrolünü, endüstriyel süreçlerin otomasyonunu ve yenilenebilir enerji üretiminin desteklenmesini sağlamaktadır.

**Türkiye pazarındaki gelişmeler sonucunda, Türkiye'ye yatırım yapma kararı alan Danfoss A/S, 2003 yılında %100 yabancı sermaye yatırımı olarak Türkiye ofisini kurmuştur.** Danfoss Isıtma Türkiye; ısıtma çözümleri alanında geniş ürün yelpazesi, uzman kadrosu ve önemli bilgi birikimi ile müşterilerine 'Teknik Malzeme' temininde ekonomik ve etkin çözümler sunmaktadır. Ankara ve İzmir'de bölge ofisleri olan Danfoss Isıtma Türkiye, ülke geneline yayılmış yetkili satış ve servis ağı ile birlikte geniş bir aileyi temsil etmektedir.

# Danfoss Türkiye Isıtma Çözümleri Fiyat Listesi 2017

- Bu fiyat listesi **15 Mayıs 2017** tarihinden itibaren geçerli olan birim fiyatlarımızı içermektedir.
- Fiyatlarımızda herhangi bir ihbara lüzum kalmaksızın değişiklik yapma hakkımız mahfuzdur.
- Faturalamada teslim tarihindeki liste fiyatları geçerlidir.
- Liste dışı malzemelerimiz için Yetkili Satıcılarımız ya da Bölge Müdürlüklerimize müracaat ediniz.
- Fiyatlarımıza KDV dahil değildir.

**61** Fabrika (20 Ülkede)

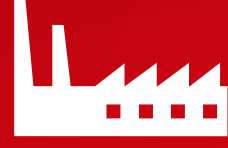

**23.400** Çalışan



**1.381** Patentli Ürün Ailesi



**1933**

Danfoss A/S Danimarka'da kuruldu.  
**İlk Ürün:** Soğutma Sistemleri için  
Genleşme vanası



**1952**

Soğutucular için İLK  
Hermetik Kompresör



**1968**

Dünya'da İLK büyük  
adetlerde seri üretim; Hız  
Kontrol Sürücüsü

**1943**

Dünya'da İLK  
Termostatik Radyatör Vanası



**1964**

Tarım ve iş makineleri için  
Hidrolik Motor



**1983**

Yeni Jenerasyon Termostatik  
Radyatör Vanası: RA 2000





**SAUER  
DANFOSS**

**2000**

Alanında Dünya devi  
SAUER, Danfoss tarafından  
satın alındı



**2003**

Sektörün dev markası  
DEVI, Danfoss  
tarafından satın alındı

**DAF  
ENERGY**

**2015**

DAF Enerji artık bir  
Danfoss markası

**2003**

Danfoss Türkiye Kuruldu



**2014**

VACON, Artık bir  
Danfoss markası

**VACON®**  
DRIVEN BY DRIVES

**2016**

Sondex artık bir  
Danfoss markası

**SONDEX**

## Termostatik Radyatör Vanaları



Basınçtan Bağımsız Termostatik Vana Gövdeleri	10
Reglajsız (Ön Ayarsız) Termostatik Vana Gövdeleri	10
Reglajlı (Ön Ayarsız) Termostatik Vana Gövdeleri	10
Kompakt Tıp Radyatörler için Çekirdek Vanalar	11
Alüminyum Radyatörler için Krom Çekirdek Vanalar	11
Sıvı Sensörlü Termostatik Vana Termostatları	11
Gaz Sensörlü Termostatik Vana Termostatları	11
Uzaktan Hissedicili Termostatik Vana Termostatları	11
Dijital Termostatik Vana Termostatları	12
Danfoss Link Akıllı Ev Sistemi	12
Rayotör Dönüş Vanaları	12
Termostatik Kompakt Radyatör Dönüş Vanaları	12
Krom Termostatik Vana Gövdeleri/Krom Dönüş Vanaları	13
Danfoss X-Tra Collection Termostatik Vana Gövdeleri	13
Danfoss X-Tra Collection Termostatik Vana Sensörleri	13
Dizayn Grup Ürün Setleri	13
Pex Plastik Boru için Bağlantı Parçaları	14
Alupex Boru için Bağlantı Parçaları	14

## Oda Termostatları



Kadranlı Elektronik Oda Termostatları	16
LCD Ekranlı Elektronik Oda Termostatları	16
TPOne Programlanabilir Oda Termostatları	17
LCD Ekranlı Dijital Programlanabilir Oda Termostatları	17
Yeni Nesil Greencon FCU Termostatı	17
LCD Ekranlı Programlanabilir FCU Termostatları	18
2 - Borulu Elektronik FCU Termostatları	18
Diğer Termostatlar	18

## Hidronik Balans ve Kontrol Vanaları





USV-I Statik Balans Vanası	20
MSV- BD Statik Balans Vanası	20
MSV-F2 Statik Balans Vanası	20
Haberci Vanalar	21
4G ASV-PV Maksimum Debi Limitlemeli 5-25 kpa Fark Basınc Kontrol Vanaları (Otomatik Balans Vanaları )	21
4G ASV-PV Maksimum Debi Limitlemeli 20-60 kpa Fark Basınc Kontrol Vanaları (Otomatik Balans Vanaları )	21
ASV-PV Maksimum Debi Limitlemeli 35-75 kpa Fark Basınc Kontrol Vanaları (Otomatik Balans Vanaları)	21
ASV-PV Maksimum Debi Limitlemeli 60-100 kpa Fark Basınc Kontrol Vanaları (Otomatik Balans Vanaları)	21
AB-PM Fark Basınc Kontrol Vanası ve Motorlu Kontrol Vanası Kombinasyonu	22
AB-QM Basınçtan Bağımsız Diyaframlı Kombine Balans ve Kontrol Vanası	22
Kombine Vana ( Ölçüm Nipelsiz-Dişli)	22
AB-QM Basınçtan Bağımsız Diyaframlı Kombine Balans ve Kontrol Vanası Kombine Vana ( Ölçüm Nipelili - Dişli)	22
AB-QM Basınçtan Bağımsız Diyaframlı Kombine Balans ve Kontrol Vanası	22
Kombine Vana ( Olcum Nipelili-Flanşlı )	22
On-Off Motorlar	23
3-Nokta (Yüzer) Kontrol Motorlar	23
Oransal Motorlar	23
AB-QT için QT Kendinden Tahrikli (Yardımcı Enerjisiz) Termostat	23
QT için Aksesuarlar	24
MTCV Sıhhi Tesisat Termal Balans Vanası	24
AVDO By Pass Vanası	24
TVM Termostatik Karışım Vanaları	24
Balans Vanası Ölçüm Cihazları	24
RAC Serisi 2 Yollu Kontrol Vanaları (Ön Ayar Özellikli)	24
RAG Serisi 2 Yollu Kontrol Vanaları	25
Termal Vana Motorları	25
HP serisi 2 ve 3 Yollu Fancoil Motorlu Vanaları (Vana - Motor Birlikte )	25
NovoCon Dijital Aktüatör	25
AB-QM KOMBİNE VANA SET FİYATLARI	26

## Hidronik Döşemeden Isıtma Sistem Ürünleri

	Kablolu Döşemeden Isıtma Kontrol Ürünleri	29
	Kablosuz Döşemeden Isıtma Kontrol Ürünleri	29
	Danfoss Link - Akıllı Isıtma Çözümleri	30
	Otomasyona Uygun Ön Ayarlı Debimetresiz Kollektörler	30
	Otomasyona Uygun Ön Ayarlı Debimetreli Kolektörler	30
	Otomasyona Uygun Paslanmaz Çelik Kollektörler	30
	Otomasyona Uygun Paslanmaz Çelik Kollektörler	31
	Manuel Dağıtım Kolektörleri	31
	Aksesuarlar	31
	Termal Vana Motorları	32
	Danfoss Harici Kollektör Üzerine M30 Dişli Bağlantıya Uygun Motorlar	32
	YENİ - FH PEX-A Boru	32
	PE-RT Boru, Dowlex 2388 Type-2 Hammadde	32
	Zemin Paneli	32
	Zemin ve Boru Bağlantı Aksesuarları	33
	Kollektör Dolapları	33
	Debi Sıcaklık Kontrolörleri	33
	Döşemeden Isıtma Sıcaklık Kontrol Vanaları	33
	Kompakt Karışım Devreleri	33

## Kalorimetre

	SonoSafe Isıtma Hattı M-Bus Modüllü Ultrasonik Kalorimetre	37
	SonoSafe Isıtma Hattı M-Bus Modüllü Ultrasonik Kalorimetre	37
	(2 Adet Pulse Input Giriş Özelliği)	37
	SonoSafe Isıtma Hattı RF Modüllü Ultrasonik Kalorimetre	37
	(2 Adet Pulse Input Giriş Özelliği)	37
	SonoSelect Isıtma Hattı M-Bus Modüllü Ultrasonik Kalorimetre	38
	SonoSelect Isıtma Hattı M-Bus Modüllü Ultrasonik Kalorimetre	38
	(2 Adet Pulse Input Giriş Özelliği)	38
	SonoSelect Isıtma Hattı RF-Modüllü Ultrasonik Kalorimetre	38
	(2 Adet Pulse Input Giriş Özelliği)	38
	SonoSelect Soğutma Hattı M-Bus Modüllü Ultrasonik Kalorimetre	38
	SonoSelect Soğutma Hattı M-Bus+Pulse Input Modüllü Ultrasonik Kalorimetre	38
	SonoSelect Soğutma Hattı RF+Pulse Input Modüllü Ultrasonik Kalorimetre(Radyo frekans Modüllü 868Mhz)	39
	Sono 30/31 Isıtma Hattı RF-Modüllü Ultrasonik Kalorimetre	39
	(Radyo Frekanslı 868Mhz)	39
	Sono 30/31 Isıtma Hattı Mbus-Modüllü Ultrasonik Kalorimetre	39
	Sono3500 Ultrasonik Debimetre	40
	Sono 3500 Enerji Hesaplama Üniteleri	40
	Kalorimetre Okuma Ekipmanları	40

## EvoFlat İstasyonlar

	SS Modeller (Radyatörlü Sistemlere Uygun )	43
	MSS Modeller ( Döşemeden Isıtmaya Uygun )	43
	EvoFlat FSS	43
	EvoFlat MSS	46
	Daire İstasyonları	48

## Danfoss Kontrol Çözümleri

	ECL110 Elektronik kontrol paneli	51
	ECL210 Elektronik kontrol paneli	51
	ECL310 Elektronik kontrol paneli	51
	ECL210/310 uygulama anahtarları	51
	Sensörler	52
	Sensör cepleri	52
	HRB3 PN10 3 yollu iç dişli pirinç rotary vana gövdesi	52
	HRE3 PN6 3 yollu iç dişli döküm rotary vana gövdesi	52
	HFE3 PN6 3 yollu flanşlı döküm rotary vana gövdesi	52
	Rotary vana aktüatörleri	53
	VRG3 PN16 3 yollu dış dişli döküm lineer vana gövdeleri	53
	VF3 Model PN16 3 yollu flanşlı döküm lineer vana gövdeleri	53
	VRG2 PN16 2 Yollu Dış Dişli Döküm Lineer Vana Gövdesi	54
	VF2 PN16 2 yollu flanşlı döküm lineer vana gövdesi	54
	VFM2 PN16 2 yollu flanşlı döküm lineer vana gövdesi	54
	VRG vanalar için rakor setler	55
	AMV/E 435 lineer vana motorları	55
	AMV/E 55 lineer vana motorları	55
	AMV/E 85 lineer vana motorları	55
	AMV/E 655 lineer vana motorları	55
	AMV/E 855 lineer vana motorları	55
	VFM2 PN16 2 yollu flanşlı döküm lineer vana gövdesi	56
	AMV/E 25 buhar lineer vana motorları (DN15-DN50)	56
	AMV/E 55 buhar lineer vana motorları (DN65-DN100)	56
	VZL2 PN16 dış dişli pirinç 2 yollu vana gövdesi (Zon kontrol,Fan-Coil)	56
	VZL3 PN16 dış dişli pirinç 3 yollu vana gövdesi (Zon kontrol,Fan-Coil)	56
	VZL4 PN16 dış dişli pirinç 4 yollu vana gövdesi (Zon kontrol,Fan-Coil)	56
	VZL vana için pirinç rakor set	56
	AMV/E 130 VZL vana motorları	57
	TWA-ZL VZL Vana Motorları	57
	AMZ1 12 PN40 24V On-Off 2 yollu motorlu küresel vanalar	57
	AMZ1 13 PN40 24V On-Off 3 yollu motorlu küresel vanalar	57
	AMZ1 13 PN40 230V On-Off 3 yollu motorlu küresel vanalar	57
	VFY-WA PN16 Wafer Tip Polyamid Kaplı Disk 230V EPDM Contalı	58
	On-OffMotorlu Kelebek Vana	58
	VFY-WA PN16 wafer tip paslanmaz çelik disk 230v EPDM contalı	58
	on-off motorlu kelebek vana	58
	VFY-WA PN16 wafer tip polyamid kaplı disk 24v EPDM contalı	58
	on-off motorlu kelebek vana	58
	VFG2 PN16 metalik contalı basınç dengeli 2 yollu vana gövdesi	59
	VFG33 PN16 metalik contalı basınç dengeli 3 yollu vana gövdesi	59
	AFT06 termostatik aktüatör	59
	VGS PN25 buhar uygulaması için pirinç 2yollu vana gövdesi	60
	VG PN25 pirinç 2yollu vana gövdesi	60
	VG vana rakor takım	60
	AVT06 termostatik aktüatör	60
	AVPA PN16 Fark basınç tahliye vanası dış dişli	61
	AVPA PN25 Fark basınç tahliye vanası dış dişli	61
	AVPA PN25 Fark basınç tahliye vanası flanşlı	61
	VFG2 vanalar için AFPA fark basınç tahliye aktüatör	61
	AVPA vana rakor takım	61
	Danfoss Lineer Vana Set Seçim Abağı	62



## EŞANJÖRLER



XB37	71
XB61	71
XB66	71
XB70	72
XGM032	72
XGM050	72

## DEVI®



DEViflex 10T ISITMA KABLOSU ( 220V )	74
DEViflex 18T ISITMA KABLOSU ( 220V )	74
DEViflex 20T ISITMA KABLOSU ( 220V )	75
DEVibasic 20S ISITMA KABLOSU ( 220V )	75
DEVibasic 20S ISITMA KABLOSU ( 380V )	75
DEVIsnow 30T ISITMA KABLOSU ( 220V )	76
DEVIsnow 30T ISITMA KABLOSU ( 380V )	76
DEVIsfalt 30T ISITMA KABLOSU ( 380V )	76
DEVireg TERMOSTATLAR	77
SELF LIMITING ISITMA KABLOSU ( 220V )	77
EX-PROOF SELF LIMITING ISITMA KABLOSU ( 220V )	78
SELF LIMITING KABLO EK VE SONLANDIRMA ELEMANLARI	78
DEVicomfort 100T ISITMA ŞİLTESİ ( 220V )	78
DEVicomfort 150T ISITMA ŞİLTESİ ( 220V )	79
DEViheat Mirror 150S ISITMA ŞİLTESİ ( 220V )	79
DEVifoil Mirror 150S ISITMA ŞİLTESİ ( 220V )	79
DEVIRAIL HAVLU KURUTUCU ASKI	79



ENGINEERING  
TOMORROW

*Danfoss*

# Termostatik Radyatör Vanaları

**%46**'ya varan

**Enerji Tasarrufu**

Danfoss Dijital

Termostatik Vanalar ile



# Termostatik Radyatör Vanaları

**Danfoss; Termostatik Radyatör Vanasının (TRV) mucidi ve tüm Dünya'da pazar lideridir.** Danfoss Termostatik Radyatör Vanaları, AB(EN 215) ve ISO direktiflerine uygun olarak Avrupa'dayüksek kalitede üretilmektedir.Yüksek performans ,%30'a varan enerji tasarrufu,Patentli Geçme Klık Bağlantı,İhtiyaca göre değişik çözümler, A sınıfı Enerji sertifikası ,Hızlı ve hassas montaj ,Danfoss Termostatik Radyatör Vanalarını rakiplerinden ayıran özellikleridir.

## Basınçtan Bağımsız Termostatik Vana Gövdeleri

Model	Ürün Kodu	Açıklama	Fiyat
RA-DV 15	013G7713	Köşe tip basınçtan bağımsız termostatik vana gövdesi	36 €
RA-DV 15	013G7714	Düz tip basınçtan bağımsız termostatik vana gövdesi	36 €
RA-DV 15	013G7710	UK tip basınçtan bağımsız termostatik vana gövdesi	43 €
RA-DV 15	013G7719	Sağ Dik Köşe basınçtan bağımsız termostatik vana gövdesi	54 €
RA-DV 15	013G7720	Sağ Dik Köşe basınçtan bağımsız termostatik vana gövdesi	54 €
RA-DV 20	013G7715	Köşe tip basınçtan bağımsız termostatik vana gövdesi	51 €
RA-DV 15	013G7716	Düz tip basınçtan bağımsız termostatik vana gövdesi	51€

\*Farklı sensörlere ait kapasite değerleri için veri sayfasına bakınız.



## Reglajsız (Ön Ayarsız) Termostatik Vana Gövdeleri

Model	Ürün Kodu	Açıklama	Fiyat
RA-FN15	013G0003	DN 15, Standart köşe tip	12 €
RA-FN15	013G0004	DN 15, Standart düz tip	12 €
RA-FN15 UK	013G0143	DN 15, DN15, Standart yatay köşe tip	15 €
RA-FN20	013G0005	DN 20, Standart köşe tip	24 €
RA-FN20	013G0006	DN 20, Standart düz tip	20 €
RA-FN20 UK	013G0145	DN 20, Standart yatay köşe	28 €
RA-FN25	013G0027	DN 25, Standart köşe tip	38 €
RA-FN25	013G0028	DN 25, Standart düz tip	42 €



## Reglajlı (Ön Ayarlı) Termostatik Vana Gövdeleri

Model	Ürün Kodu	Açıklama	Fiyat
RA-N15	013G0013	DN 15, Reglaj, Standart köşe tip	12 €
RA-N15	013G0014	DN 15, Reglaj, Standart düz tip	13 €
RA-N15UK	013G0153	DN 15, Reglaj, Yatay köşe tip	17 €
RA-N15SH	013G0233	DN 15, Reglaj, Sağ dik köşe tip	17 €
RA-N15SV	013G0234	DN 15, Reglaj, Sol dik köşe tip	17 €
RA-N20	013G0015	DN 20, Reglaj, Standart köşe tip	22 €
RA-N20	013G0016	DN 20, Reglaj, Standart düz tip	22 €
RA-N20UK	013G0155	DN 20, Reglaj, Yatay köşe tip	33 €
RA-N25	013G0037	DN 25, Reglaj, Standart köşe tip	44 €
RA-N25	013G0038	DN 25, Reglaj, Standart düz tip	45 €



### Kompakt Tip Radyatörler için Çekirdek Vanalar

Model	Ürün Kodu	Açıklama	Fiyat
BIV	013G0390	Kısa tip radyatör çekirdeği (Alından contalı)	6 €
BIV	013G1382	Uzun tip radyatör çekirdeği (İçten contalı)	6 €
BIV	013G0372	Uzun tip radyatör çekirdeği (Dıştan contalı)	6 €



### Alüminyum Radyatörler için Krom Çekirdek Vanalar

Model	Ürün Kodu	Açıklama	Fiyat
RA-FN	013G4020	Kısa tip radyatör çekirdeği (4 cm)	17 €
RA-FN	013G4220	Kısa tip radyatör çekirdeği (8 cm)	17 €

### Sıvı Sensörlü Termostatik Vana Termostatları

Model	Ürün Kodu	Açıklama	Fiyat
RAS-C	013G5015	Sıvı sensörlü, Alt sıcaklık sabit 15 C limitli üst sıcaklık limitlenebilir , 15-28 Enerji Verimliliği Yasasına uygun ürün, Geçme klik bağlantı	14 €
RAS-C	013G5016	Sıvı sensörlü, Alt ve üst sıcaklıklar limitlenebilir, 8-28, Geçme klik bağlantı	14 €
RAS-C	013G5023	Sıvı sensörlü, Alt ve üst sıcaklıklar limitlenebilir, 8-28, Geçme klik bağlantı	14 €
RAS-C12	013G5025	Sıvı sensörlü, Alt ve üst sıcaklıklar limitlenebilir, M 30 x 1,5 bağlantılı , 8-28	14 €
RAE-K	013G5034	Sıvı sensörlü, Alt ve üst sıcaklıklar limitlenebilir, M 30 x 1,5 bağlantılı , 8-28 , Beyaz	14 €



### Gaz Sensörlü Termostatik Vana Termostatları

Model	Ürün Kodu	Açıklama	Fiyat
RA 2000	013G2920	Gaz sensörlü, Alt ve üst sıcaklıklar limitlenebilir, Darbe dayanımlı, Alyen bağlantılı	30 €
RA 2000	013G2940	Gaz sensörlü, Alt ve üst sıcaklıklar limitlenebilir, Darbe dayanımlı, Geçme klik bağlantı	30 €
RA 2000	013G2990	Gaz sensörlü, Alt ve üst sıcaklıklar limitlenebilir, Geçme klik bağlantı	30 €



### Uzaktan Hissedicili Termostatik Vana Termostatları

Model	Ürün Kodu	Açıklama	Fiyat
RAS-D	013G5022	Sıvı, Uzaktan hissedicili radyatör termostatu	66 €
RAE	013G5056	Sıvı, Uzaktan hissedicili radyatör termostatu	72 €
RA-5062	013G5062	Sıvı, Uzaktan ayarlanabilir, Uzaktan hissedicili 0 - 2 m	86 €
RA-5065	013G5065	Sıvı, Uzaktan ayarlanabilir, Uzaktan hissedicili 0 - 5 m	99 €
RA-5068	013G5068	Sıvı, Uzaktan ayarlanabilir, Uzaktan hissedicili 0 - 8 m	112 €
Aksesuarlar	013G5242	Hırsızlığa karşı kilitleme pimi	2 €



### Dijital Termostatik Vana Termostatları

Model	Ürün Kodu	Açıklama	Fiyat
YENİ ECO 2	014G1001	Elektronik, LCD ekranlı, Programlanabilir radyatör termostatı	79 €

### Danfoss Link Akıllı Ev Sistemi

Model	Ürün Kodu	Açıklama	Fiyat
LIVING CONNECT	014G0002	Elektronik, LCD ekranlı, Radyo Frekansı ile haberleşebilen radyatör termostatı	79 €
LINK	014G0288	Radyo frekansı ile haberleşen radyatör termostatları için LCD ekranlı dokunmatik ana kontrol ünitesi, Wi-fi, App desteği	551 €
Aksesuarlar	014G0262	Danfoss Link için Bataryalı Besleme Aksesuarı Devreye alma işlemi için kullanılmalıdır	83 €
LINK RS	014G0158	Radyo frekansı ile haberleşen LCD ekranlı oda termostatı	131 €
LINK HC	014G0100	Danfoss Link ile uyumlu döşemeden ısıtma kablosuz kontrol ünitesi, 10 çıkışlı	347 €
LINK HC	014G0103	Danfoss Link ile uyumlu döşemeden ısıtma kablosuz kontrol ünitesi, 5 çıkışlı	263 €
LINK BR	014G0272	Danfoss Link ile uyumlu kazan kumanda rölesi	172 €



### Rayotör Dönüş Vanaları

Model	Ürün Kodu	Açıklama	Fiyat
RLV-S15	003L0123	DN 15 Dönüş vanası, Köşe tip, Reglaj	11 €
RLV-S15	003L0124	DN 15 Dönüş vanası, Düz tip, Reglaj	11 €
RLV-S20	003L0125	DN 20 Dönüş vanası, Köşe tip, Reglaj	15 €
RLV-S20	003L0126	DN 20 Dönüş vanası, Düz tip, Reglaj	15 €
RLV-CX	003L0273	DN 15 Krom kaplı dönüş vanası, Köşe tip, Reglaj	16 €
RLV-CX	003L0274	DN 15 Krom kaplı dönüş vanası, Düz tip, Reglaj	16 €



### Kompakt Radyatör Dönüş Vanaları

Model	Ürün Kodu	Açıklama	Fiyat
RLV-KS	003L0220	DN 15 Kompakt dönüş vanası, 1/2" Radyatör bağlantısı, Düz	25 €
RLV-KS	003L0222	DN 15 Kompakt dönüş vanası, 1/2" Radyatör bağlantısı, Köşe	25 €
RLV-KS	003L0223	DN 15 Kompakt dönüş vanası, 3/4" Radyatör bağlantısı, Köşe	20 €
RLV-KS	003L0221	DN 15 Kompakt dönüş vanası, 3/4" Radyatör bağlantısı, Düz	20 €



### Termostatik Kompakt Radyatör Dönüş Vanaları

Model	Ürün Kodu	Açıklama	Fiyat
VHS	013G4741	DN 15 Termostatik kompakt dönüş vanası, 1/2" Radyatör bağlantısı, Köşe	62 €
VHS	013G4742	DN 15 Termostatik kompakt dönüş vanası, 1/2" Radyatör bağlantısı, Düz	62 €
VHS	013G4743	DN 15 Termostatik kompakt dönüş vanası, 3/4" Radyatör bağlantısı, Köşe	57 €
VHS	013G4744	DN 15 Termostatik kompakt dönüş vanası, 3/4" Radyatör bağlantısı, Düz	57 €
Aksesuarlar	013G4779	VHS vana için köşe tip krom kapak	37 €
Aksesuarlar	013G4780	VHS vana için düz tip krom kapak	43 €



### Krom Termostatik Vana Gövdeleri/Krom Dönüş Vanaları

Model	Ürün Kodu	Açıklama	Fiyat
RA-NCX	013G4237	DN 15, Krom kaplama, Köşe tip	27 €
RA-NCX	013G4238	DN 15, Krom kaplama, Düz tip	27 €
RA-NCX	013G4239	DN 15, Krom kaplama, Sağ dik köşe tip	33 €
RA-NCX	013G4240	DN 15, Krom kaplama, Sol dik köşe tip	33 €
RLV-CX	003L0274	DN 15 Krom kaplı dönüş vanası, Düz tip, Reglaj	16 €
RLV-CX	003L0273	DN 15 Krom kaplı dönüş vanası, Köşe tip, Reglaj	16 €



### Danfoss X-Tra Collection Termostatik Vana Gövdeleri

Model	Ürün Kodu	Açıklama	Fiyat
RA-URX	013G4030	Dönüş montaj için, Sağ radyatör girişi krom	69 €
RA-URX	013G4031	Dönüş montaj için, Sol radyatör girişi krom	69 €
RLV-X	013G4032	Kilitli vana, Sağ radyatör girişi krom	82 €
RLV-X	013G4033	Kilitli vana, Sol radyatör girişi krom	82 €
RA-URX	013G4050	Dönüş montaj için, Sağ radyatör girişi RAL 9016 Beyaz	66 €
RA-URX	013G4051	Dönüş montaj için, Sol radyatör girişi RAL 9016 Beyaz	66 €
RLV-X	013G4052	Kilitli vana, Sağ radyatör girişi RAL 9016 Beyaz	70 €
RA-URX	013G4053	Kilitli vana, Sol radyatör girişi RAL 9016 Beyaz	70 €
RA-URX	013G4060	Dönüş montaj için, Sağ radyatör girişi INOX	82 €
RA-URX	013G4061	Dönüş montaj için, Sol radyatör girişi INOX	82 €
RLV-X	013G4062	Kilitli vana, Sağ radyatör girişi INOX	96 €
RLV-X	013G4063	Kilitli vana, Sol radyatör girişi INOX	96 €



### Danfoss X-Tra Collection Termostatik Vana Sensörleri

Model	Ürün Kodu	Açıklama	Fiyat
RAX	013G6070	Termostatik sensör elemanı RAL 9016 Beyaz	28 €
RAX	013G6075	Termostatik sensör elemanı RAL 9005 Siyah	41 €
RAX	013G6071	Termostatik sensör elemanı RAL 9010 Beyaz	29 €
RAX	013G6170	Termostatik sensör elemanı Krom	45 €
RAX	013G6176	Termostatik sensör elemanı Beyaz Krom	91 €
RAX	013G6171	Termostatik sensör elemanı INOX	67 €
RAX-K	013G6080	Termostatik sensör elemanı Beyaz M*30 bağlantılı	18 €
RAX-K	013G6180	Termostatik sensör elemanı Krom M*30 bağlantılı	27 €
RTX	013G6090	Dönüş sıcaklık limitleyicisi RAL 9016 Beyaz	44 €
RTX	013G6190	Dönüş suyu sıcaklık limitleyicisi Krom	53 €
RTX	013G6191	Dönüş suyu sıcaklık limitleyicisi INOX	64 €



### Dizayn Grup Ürün Setleri

Model	Ürün Kodu	Açıklama	Fiyat
SET	013G4003	Sağ radyatör girişi seti RA-URX +RLV-X +RAX KROM	191 €
SET	013G4004	Sol radyatör girişi seti RA-URX +RLV-X +RAX KROM	191 €
SET	013G4007	Sağ radyatör girişi seti RA-URX +RLV-X +RAX RAL 9016	158 €
SET	013G4008	Sol radyatör girişi seti RA-URX +RLV-X +RAX RAL 9016	158 €
SET	013G4009	Sağ radyatör girişi seti RA-URX +RLV-X +RAX INOX	212 €
SET	013G4010	Sol radyatör girişi seti RA-URX +RLV-X +RAX INOX	212 €



### Pex Plastik Boru için Bağlantı Parçaları

Model	Ürün Kodu	Açıklama	Fiyat
12x1.1	013G4150	10 Bar, 95 C, İç dişli, G 3/4"	5 €
12x2	013G4152	10 Bar, 95 C, İç dişli, G 3/4"	5 €
13x2	013G4153	10 Bar, 95 C, İç dişli, G 3/4"	5 €
14x2	013G4154	10 Bar, 95 C, İç dişli, G 3/4"	5 €
15x1.7	013G4165	10 Bar, 95 C, İç dişli, G 3/4"	5 €
15x2.5	013G4155	10 Bar, 95 C, İç dişli, G 3/4"	5 €
16x1.5	013G4157	10 Bar, 95 C, İç dişli, G 3/4"	5 €
16x2	013G4156	10 Bar, 95 C, İç dişli, G 3/4"	5 €
17x2	013G4162	10 Bar, 95 C, İç dişli, G 3/4"	5 €
18x2	013G4158	10 Bar, 95 C, İç dişli, G 3/4"	5 €
18x2.5	013G4159	10 Bar, 95 C, İç dişli, G 3/4"	5 €
20x2	013G4160	10 Bar, 95 C, İç dişli, G 3/4"	5 €
20x2.5	013G4161	10 Bar, 95 C, İç dişli, G 3/4"	5 €



### Alupex Boru için Bağlantı Parçaları

Model	Ürün Kodu	Açıklama	Fiyat
12x2	013G4172	10 Bar, 95 C, Dış dişli, G 1/2"	5 €
14x2	013G4174	10 Bar, 95 C, Dış dişli, G 1/2"	5 €
16x2	013G4176	10 Bar, 95 C, Dış dişli, G 1/2"	5 €
12x2	013G4182	10 Bar, 95 C, İç dişli, G 3/4"	5 €
14x2	013G4184	10 Bar, 95 C, İç dişli, G 3/4"	5 €
15x2.5	013G4185	10 Bar, 95 C, İç dişli, G 3/4"	5 €
16x2	013G4186	10 Bar, 95 C, İç dişli, G 3/4"	5 €
16x2.25	013G4187	10 Bar, 95 C, İç dişli, G 3/4"	5 €
19x2	013G4188	10 Bar, 95 C, İç dişli, G 3/4"	5 €
20x2	013G4190	10 Bar, 95 C, İç dişli, G 3/4"	5 €
20x2.5	013G4191	10 Bar, 95 C, İç dişli, G 3/4"	5 €





ENGINEERING  
TOMORROW

*Danfoss*

## Oda Termostatları



# 84 Yıl

### **İnovasyon geçmişi**

1933 yılından bu yana aralıksız olarak yaptığı yeniliklerle modern kontrol teknolojilerinin en iyilerini ayağınıza getiren Danfoss güvenebileceğiniz bir markadır

## Oda Termostatları

Danfoss elektronik oda termostatları, oda sıcaklığını ayarlamak için kullanılacak en verimli ve güvenilir araçlardır. Kullanımı kolay elektronik oda termostatları ve günün farklı zaman dilimlerinde, farklı sıcaklıklar ayarlayabileceğiniz programlanabilir elektronik oda termostatları, kablolu veya kablosuz olarak Danfoss'un İngiltere'deki Randall fabrikasında üretilmektedir.

### Kadranlı Elektronik Oda Termostatları

Model	Ürün Kodu	Açıklama	Fiyat
RET 1000 M	087N6450	Yeni nesil akıllı oda termostatu, 5-30 °C, 230V Besleme, Voltajdan bağımsız kontrol, Güç ve çıkış açık göstergeli	32,00 €
RET 1000 B	087N6451	Yeni nesil akıllı oda termostatu, 5-30 °C, Batarya beslemeli, Güç ve çıkış açık göstergeli	35,00 €
RET 1000 MS	087N6452	Yeni nesil akıllı oda termostatu, 5-30 °C, 230V, Güç ve çıkış açık göstergeli	32,00 €
RET 24	087N7014	Elektronik oda termostatu, Lambalı, 8-30 C ,24V	40,00 €



### LCD Ekranlı Elektronik Oda Termostatları

Model	Ürün Kodu	Açıklama	Fiyat
RET 2000 M	087N6440	Yeni nesil dijital oda termostatu, 5-30 °C, 230V Besleme, Voltajdan bağımsız kontrol, Soğutma opsiyonlu	59,00 €
RET 2000B	087N6441	Yeni nesil dijital oda termostatu, 5-30 °C, Batarya beslemeli, Soğutma opsiyonlu	59,00 €
RET 2000 MS	087N6442	Yeni nesil dijital oda termostatu, 5-30 °C, 230V, Soğutma opsiyonlu	59,00 €
RET 2000 B	087N6443	Yeni nesil radyo frekanslı dijital oda termostatu, 5-30 °C, RX Alıcı ayrıca sipariş edilmelidir	60,00 €
RET 2000 B+RF+RX1-S	087N6444	Yeni nesil radyo frekanslı dijital oda termostatu, 5-30 °C, RX1-S Tek zone alıcısı dahil set	154,00 €
RX1-S	087N7773	RX1-S Tek zone alıcısı	96,00 €



**TPOne Programlanabilir Oda Termostatları**

Model	Ürün Kodu	Açıklama	Fiyat
TPOne-B	087N7851	Yeni nesil LCD ekranlı programlanabilir oda termostati, Metin menü kurulumu.Esnek günlük ve haftalık programlama. 5-35 C Ayar aralığı. Batarya beslemeli, Kablolü.	81,00 €
TPOne-M	087N7852	Yeni nesil LCD ekranlı programlanabilir oda termostati, Metin menü kurulumu.Esnek günlük ve haftalık programlama. 5-35 C Ayar aralığı. Güç beslemeli, *Kullanım sıcak suyu kontrolü için yazılım seçimli 2 zamanlı çıkış kanalı içerir.	87,00 €
TPO-ne-RF+RX1-S	087N7854	Yeni nesil LCD ekranlı programlanabilir kablosuz oda termostati, Metin menü kurulumu. Esnek günlük ve haftalık programlama. 5-35 C Ayararalığı. Batarya beslemeli termostat, RF kablosuz. Güç beslemeli alıcı/ kazan rölesi.	177,00 €
TS2 A	087N7748	Opsiyonel harici kablolü oda sensörü, Tüm TPOne modelleri ile uyumludur.	11,00 €
TS 3	087N6784	Opsiyonel harici zemin sıcaklığı limitleme sensörü, Tüm TPOne modelleri ile uyumludur.	16,00 €

**LCD Ekranlı Dijital Programlanabilir Oda Termostatları**

Model	Ürün Kodu	Açıklama	Fiyat
TP5001	087N791002	2 LCD ekranlı, Haftalık (5+2) programlanabilir elektronik oda termostati, 5-30 C Ayar aralığı, Geniş ekran, Kablolü	59,00 €
TP5001 A	087N791102	LCD ekranlı, Haftalık (5+2) programlanabilir elektronik oda termostati, 5-30 C ayar aralığı, Geniş ekran, Kablolü, Harici sensör bağlanabilir (Sensör hariç )	93,00 €
TP5001 M	087N791702	LCD ekranlı, Haftalık (5+2) programlanabilir elektronik oda termostati, 5-30 C Ayar aralığı, Geniş ekran, Kablolü, Güç beslemeli	96,00 €
TP5001 MA	087N791802	LCD ekranlı, Haftalık (5+2) programlanabilir elektronik oda termostati, 5-30 C Ayar aralığı, Geniş ekran, Kablolü, Harici sensör bağlanabilir (Sensör hariç), Güç beslemeli	99,00 €
TP5001 RF	087N791202	LCD ekranlı, Haftalık (5+2) programlanabilir elektronik oda termostati,5-30 C Ayar aralığı, Geniş ekran, Kablosuz (Alıcı hariç)	91,00 €
TP5001 A RF	087N791302	LCD ekranlı, Haftalık (5+2) programlanabilir elektronik oda termostati,5-30 C Ayar aralığı, Geniş ekran, Kablosuz, Harici sensör bağlanabilir(Sensör hariç) (Alıcı hariç)	95,00 €
TP5001 RF+RX1	087N791402	LCD ekranlı, Haftalık (5+2) programlanabilir elektronik oda termostati,5-30 C Ayar aralığı, Geniş ekran, Kablosuz, RX1 Tek zone alıcısı dahil set	179,00 €
RX1	087N7476	RF Termostatlar için 230V tek kanal alıcı modülü	99,00 €
RX-2	087N7477	RF Termostatlar için 230V iki kanal alıcı modülü	116,00 €
RX-3	087N7478	RF Termostatlar için 230V üç kanal alıcı modülü	132,00 €

**Elektronik FCU Termostatları****Yeni Nesil Greencon FCU Termostati**

Model	Ürün Kodu	Açıklama	Fiyat
RC-T2	193B0941	Yeni nesil programlanabilir FCU termostati, 2 Borulu,Isıtma/soğutma5+2 Haftalık programlama, FCU ve radyatör ya da döşemeden ısıtma kontrolü, 230Vac, On-off, Sıva altı model	59,00 €
RC-T4	193B0942	Yeni nesil programlanabilir FCU termostati, 4 Borulu,Isıtma/soğutma,5+2 Haftalık programlama, FCU ve radyatör ya da döşemeden ısıtma kontrolü, 230Vac, On-off, Sıva altı model	64,00 €



### LCD Ekranlı Programlanabilir FCU Termostatları

Model	Ürün Kodu	Açıklama	Fiyat
RESD HC2	087N7839	Geniş LCD ekranlı haftalık programlanabilir fan coil termostati, Otomatik fan hızı ayarı, 2 Borulu sistemler için, 230V, On-off	57,00 €
RESD HC4	087N7840	"Geniş LCD ekranlı haftalık programlanabilir fan coil termostati,	64,00 €
REPI 2	193B0933	LCD Ekranlı haftalık programlanabilir oransal fan coil termostati, 2 Borulu sistemler için, 3 Fan hızlı, 0-10V, 24Vac	132,00 €
REPI-4	193B0935	LCD Ekranlı haftalık programlanabilir oransal fan coil termostati, 4 Borulu sistemler için, 3 Fan hızlı, 0-10V, 24Vac	136,00 €



### 2 - Borulu Elektronik FCU Termostatları

Model	Ürün Kodu	Açıklama	Fiyat
RET 230 CO2	087N7022	Isıtma - soğutma termostati, Isıtma soğutma ve sistem off anahtarı, 230V, 2 Borulu sistemler için	66,00 €
RET230 C3	087N7023	Soğutma termostati, Lambalı, Sistem off ve fan otomatik - on anahtarı, 3 Hız anahtarı, 230 V, 2 Borulu sistemler için	83,00 €
RET 230 CO3	087N7032	Isıtma - soğutma termostati, Isıtma off soğutma seçim anahtarı, 3 Hız anahtarı, 230 V, 2 Borulu sistemler için	88,00 €



### Diğer Termostatlar

Model	Ürün Kodu	Açıklama	Fiyat
ATF	087N6712	Donma termostati, 10-90 C	42,00 €
ATP	041E001001	Boru termostati, 20-90 C	61,00 €
ATC	041E001000	Silindir termostati, 20-90 C	28,00 €



# Hidronik Balans ve Kontrol Vanaları

**Max. 3 yıl**

**Amortisman süresi**

Renovasyon çalışmalarında elde edilen sonuçlar göstermiştir ki; Danfoss AB-QM'e yapılan yatırım kendisini en fazla 3 yıl içerisinde amorti etmektedir.



# Hidronik Balans ve Kontrol Vanaları

Danfoss su bazlı ısıtma, soğutma ve sıcak su sistemlerinde mümkün olan en iyi balanslama ve kontrolü sağlayan ürünler ve çözümler geliştirir, üretir ve tedarik eder. Balans Vanaları, ticari binalarda ve konutlarda daha düşük enerji tüketimi ve daha iyi iç mekan konforu sağlamaktadır

## USV-I Statik Balans Vanası

Model	Ürün Kodu	Açıklama	Fiyat
USV-I	003Z2131	DN 15, İç dişli, Kvs 1.6	31,00 €
USV-I	003Z2132	DN 20, İç dişli, Kvs 2.5	35,00 €
USV-I	003Z2133	DN 25, İç dişli, Kvs 4	49,00 €
USV-I	003Z2134	DN 32, İç dişli, Kvs 6.3	76,00 €
USV-I	003Z2135	DN 40, İç dişli, Kvs 10	87,00 €
USV-I	003Z2151	DN 50, İç dişli, Kvs 16	151,00 €



## MSV- BD Statik Balans Vanası

Model	Ürün Kodu	Açıklama	Fiyat
MSV-BD	003Z4001	DN 15, İç dişli, Kvs 3.0	74,00 €
MSV-BD	003Z4002	DN 20, İç dişli, Kvs 6.6	78,00 €
MSV-BD	003Z4003	DN 25, İç dişli, Kvs 9.5	86,00 €
MSV-BD	003Z4004	DN 32, İç dişli, Kvs 18.0	117,70 €
MSV-BD	003Z4005	DN 40, İç dişli, Kvs 26.0	123,00 €
MSV-BD	003Z4006	DN 50, İç dişli, Kvs 40.0	148,00 €



## MSV-F2 Statik Balans Vanası

Model	Ürün Kodu	Açıklama	Fiyat
MSV-F2	003Z1062	DN 65, Flanşlı, Kvs 93.4	427,00 €
MSV-F2	003Z1063	DN 80, Flanşlı, Kvs 122.3	489,00 €
MSV-F2	003Z1064	DN 100, Flanşlı, Kvs 200	789,00 €
MSV-F2	003Z1065	DN 125, Flanşlı, Kvs 304.4	1.109,00 €
MSV-F2	003Z1066	DN 150, Flanşlı, Kvs 400.8	1.335,00 €
MSV-F2	003Z1067	DN 200, Flanşlı, Kvs 685.6	3.247,00 €
MSV-F2	003Z1068	DN 250, Flanşlı, Kvs 952.3	4.486,00 €
MSV-F2	003Z1069	DN 300, Flanşlı, Kvs 1380.2	5.811,00 €
MSV-F2	003Z1090	DN 350, Flanşlı, Kvs 2046.1	10.240,00 €
MSV-F2	003Z1091	DN 400, Flanşlı, Kvs 2584.6	12.351,00 €



## Haberci Vanalar

Model	Ürün Kodu	Açıklama	Fiyat
ASV-I	003L7641	DN 15 İç dişli, Kvs 1.6, Haberci vana	42,00 €
ASV-I	003L7642	DN 20 İç dişli, Kvs 2.5, Haberci vana	50,00 €
ASV-I	003L7643	DN 25 İç dişli, Kvs 4.0, Haberci vana	59,00 €
ASV-I	003L7644	DN 32 İç dişli, Kvs 6.3, Haberci vana	85,00 €
ASV-I	003L7645	DN 40 İç dişli, Kvs 10, Haberci vana	98,00 €
ASV-BD	003Z4046	DN 50 İç dişli, Kvs 40, Haberci vana	166,00 €



## 4G ASV-PV Maksimum Debi Limitlemeli 5-25 kPa Fark Basınc Kontrol Vanaları (Otomatik Balans Vanaları )

Model	Ürün Kodu	Açıklama	Fiyat
ASV-PV	003Z5501	DN 15, İç dişli, Kvs 1.6, 5 - 25 kPa arasında ayarlanabilir	87,00 €
ASV-PV	003Z5502	DN 20, İç dişli, Kvs 2.5, 5 - 25 kPa arasında ayarlanabilir	97,00 €
ASV-PV	003Z5503	DN 25, İç dişli, Kvs 4, 5 - 25 kPa arasında ayarlanabilir	151,00 €
ASV-PV	003Z5504	DN 32, İç dişli, Kvs 6.3, 5 - 25 kPa arasında ayarlanabilir	260,00 €
ASV-PV	003Z5505	DN 40, İç dişli, Kvs 10, 5 - 25 kPa arasında ayarlanabilir	272,00 €
ASV-PV	003Z5506	DN 50, İç dişli, Kvs 20, 5 - 25 kPa arasında ayarlanabilir	354,00 €



## 4G ASV-PV Maksimum Debi Limitlemeli 20-60 kPa Fark Basınc Kontrol Vanaları (Otomatik Balans Vanaları )

Model	Ürün Kodu	Açıklama	Fiyat
ASV-PV	003Z5541	DN 15, İç dişli, Kvs 1.6, 20 - 60 kPa arasında ayarlanabilir	99,00 €
ASV-PV	003Z5542	DN 20, İç dişli, Kvs 2.5, 20 - 60 kPa arasında ayarlanabilir	131,00 €
ASV-PV	003Z5543	DN 25, İç dişli, Kvs 4, 20 - 60 kPa arasında ayarlanabilir	191,00 €
ASV-PV	003Z5544	DN 32, İç dişli, Kvs 6.3, 20 - 60 kPa arasında ayarlanabilir	290,00 €
ASV-PV	003Z5545	DN 40, İç dişli, Kvs 10, 20 - 60 kPa arasında ayarlanabilir	301,00 €
ASV-PV	003Z5546	DN 50, İç dişli, Kvs 20, 20 - 60 kPa arasında ayarlanabilir	392,00 €



## ASV-PV Maksimum Debi Limitlemeli 35-75 kPa Fark Basınc Kontrol Vanaları (Otomatik Balans Vanaları)

Model	Ürün Kodu	Açıklama	Fiyat
ASV-PV	003Z0631	DN 50, Dış dişli, Kvs 20, 35 - 75 kPa arasında ayarlanabilir	461,00 €
ASV-PV	003Z0633	DN 65, Flanşlı, Kvs 30, 35 - 75 kPa arasında ayarlanabilir	1.483,00 €
ASV-PV	003Z0634	DN 80, Flanşlı, Kvs 48, 35 - 75 kPa arasında ayarlanabilir	1.709,00 €
ASV-PV	003Z0635	DN 100, Flanşlı, Kvs 76, 35 - 75 kPa arasında ayarlanabilir	2.076,00 €



## ASV-PV Maksimum Debi Limitlemeli 60-100 kPa Fark Basınc Kontrol Vanaları (Otomatik Balans Vanaları)

Model	Ürün Kodu	Açıklama	Fiyat
ASV-PV	003Z0641	DN 50, Dış dişli, Kvs 20, 60 - 100 kPa arasında ayarlanabilir	462,00 €
ASV-PV	003Z0643	DN 65, Flanşlı, Kvs 30, 60 - 100 kPa arasında ayarlanabilir	1.483,00 €
ASV-PV	003Z0644	DN 80, Flanşlı, Kvs 48, 60 - 100 kPa arasında ayarlanabilir	1.709,00 €
ASV-PV	003Z0645	DN 100, Flanşlı, Kvs 76, 60 - 100 kPa arasında ayarlanabilir	2.076,00 €



\*Dp kontrolörleri için Dn 50 çapa kadar ASV-I ve ASV-BD serisi haberci vana, Dn 65 - Dn 100 arası MSV-F2 serisi statik balans vanaları haberci vana olarak seçilmelidir."

**AB-PM Fark Basınc ve Motorlu Kontrol Vanası Kombinasyonu**

Model	Ürün Kodu	Açıklama	Fiyat
AB-PM	003Z1402	DN HP, Dış dişli, G3/4", 300 l/h @10 kPa	122,00 €
AB-PM	003Z1403	DN HP, Dış dişli, G1", 600 l/h @10 kPa	134,00 €
AB-PM	003Z1404	DN HP, Dış dişli, G1 1/4", 1200 l/h @10 kPa	202,00 €
AB-PM	003Z1405	DN HP, Dış Dişli, G1 1/2" 2300 l/h @10 kPa	362,00 €
AB-PM	003Z1412	DN 15 HP, Dış dişli, G3/4", 300 l/h @20 kPa	122,00 €
AB-PM	003Z1413	DN 20 HP, Dış dişli, G1", 600 l/h @20 kPa	134,00 €
AB-PM	003Z1414	DN 25 HP, Dış dişli, G1 1/4", 1200 l/h @20 kPa	202,00 €
AB-PM	003Z1415	DN 32 HP, Dış Dişli, G1 1/2" 2300 l/h @20 kPa	362,00 €

**AB-QM Basıncıtan Bağımsız Diyaframlı Kombine Balans ve Kontrol Vanası Kombine Vana ( Ölçüm Nipelsiz-Dişli)**

Model	Ürün Kodu	Açıklama	Fiyat
AB-QM	003Z1252	DN 15 LF ,Dış dişli, G3/4", 275 l/h	84,00 €
AB-QM	003Z1202	DN 15, Dış dişli, G3/4", 450 l/h	84,00 €
AB-QM	003Z1203	DN 20, Dış dişli, G1", 900 l/h	100,00 €
AB-QM	003Z1204	DN 25, Dış dişli, G1 1/4", 1700 l/h	145,00 €
AB-QM	003Z1205	DN 32, Dış dişli, G1 1/2", 3200 l/h	230,00 €

**AB-QM Basıncıtan Bağımsız Diyaframlı Kombine Balans ve Kontrol Vanası Kombine Vana ( Ölçüm Nipelili - Dişli)**

Model	Ürün Kodu	Açıklama	Fiyat
AB-QM	003Z1262	DN 15 LF, Dış dişli, G3/4", 275 l/h	98,00 €
AB-QM	003Z1212	DN 15, Dış dişli, G3/4", 450 l/h	97,00 €
AB-QM	003Z1213	DN 20, Dış dişli, G1", 900 l/h	115,00 €
AB-QM	003Z1214	DN 25, Dış dişli, G1 1/4", 1700 l/h	176,00 €
AB-QM	003Z1215	DN 32, Dış dişli, G1 1/2", 3200 l/h	245,00 €
AB-QM	003Z0770	DN 40, Dış dişli, G2", 7500 l/h	510,00 €
AB-QM	003Z0771	DN 50, Dış dişli, G2 1/2", 12.500 l/h	517,00 €

**AB-QM Basıncıtan Bağımsız Diyaframlı Kombine Balans ve Kontrol Vanası Kombine Vana ( Olcum Nipelili-Flanşlı )**

Model	Ürün Kodu	Açıklama	Fiyat
AB-QM	003Z0772	DN 50, Flanşlı, 12.500 l/h	670,00 €
AB-QM	003Z0773	DN 65, Flanşlı, 20.000 l/h	1.296,00 €
AB-QM	003Z0774	DN 80, Flanşlı, 28.000 l/h	1.547,00 €
AB-QM	003Z0775	DN 100, Flanşlı,38.000 l/h	2.088,00 €
AB-QM	003Z0705	DN 125, Flanşlı, 90.000 l/h	4.796,00 €
AB-QM	003Z0715	DN 125 HF, Flanşlı, 110.000 l/h	4.814,00 €
AB-QM	003Z0706	DN 150, Flanşlı, 145.000 l/h	5.922,00 €
AB-QM	003Z0716	DN 150 HF, Flanşlı, 190.000 l/h	5.924,00 €
AB-QM	003Z0707	DN 200, Flanşlı, 190.000 l/h	9.078,00 €
AB-QM	003Z0717	DN 200 HF, Flanşlı, 250.000 l/h	9.078,00 €
AB-QM	003Z0708	DN 250, Flanşlı, 280.000 l/h	11.220,00 €
AB-QM	003Z0718	DN 250 HF, Flanşlı, 370.000 l/h	11.220,00 €

**Aksesuarlar**

Model	Ürün Kodu	Açıklama	Fiyat
Rakor	003Z0232	DN 15 Pirinç rakor, adet	4,00 €
Rakor	003Z0233	DN 20 Pirinç rakor, adet	5,00 €
Rakor	003Z0234	DN 25 Pirinç rakor, adet	8,00 €
Rakor	003Z0235	DN 32 Pirinç rakor, adet	10,50 €
Rakor	003Z0279	DN 40 Pirinç rakor, adet	26,00 €
Rakor	003Z0278	DN 50 Pirinç rakor, adet	36,00 €



## AB-QM Kombine Vana Motorları

### On-Off Motorlar

Model	Ürün Kodu	Açıklama	Fiyat
TWA-Z NC	082F1266	230 VAC, NK Termal vana motoru (DN 10 - DN 20)	24,30 €
TWA-Z NC	082F1262	24 VAC/DC, NK Termal vana motoru (DN 10 - DN 20)	24,30 €
ABN A5 24V	082F1150	24 VAC/DC, NK Termal Vana Motoru, VA41 Soket (DN 25 - DN 32)	42,90 €
ABN A5 24V	082F1151	24 VAC/DC, NA Termal Vana Motoru, VA41 Soket (DN 25 - DN 32)	42,90 €
ABN A5 230V	082F1152	230 VAC, NK Termal Vana Motoru, VA41 Soket (DN 25 - DN 32)	42,90 €
ABN A5 230V	082F1153	230 VAC, NA Termal Vana Motoru, VA41 Soket (DN 25 - DN 32)	42,90 €
ABN A5 Kablo	082F1144	ABN A5 motor için 1m bağlantı kablosu	12,00 €
AMI 140	082H8048	24 V, 2 Nokta kontrollü ON-OFF vana motoru, Strok 5.5 mm, 12 s/mm, 200 N, 130 °C (DN 10 - DN 32)	99,00 €
AMI 140	082H8049	230 V, 2 Nokta kontrollü ON-OFF vana motoru, Strok 5.5 mm, 12 s/mm, 200 N, 130 °C (DN 10 - DN 32)	85,00 €



### 3-Nokta (Yüzer) Kontrol Motorlar

Model	Ürün Kodu	Açıklama	Fiyat
AMV 110 NL	082H8056	24 V, 3 Nokta kontrollü vana motoru, Strok 5 mm, 24 s/mm, 130 N, 130 °C (DN 10 - DN 32)	96,00 €
AMV 120 NL	082H8058	24 V, 3 Nokta kontrollü vana motoru, Strok 5 mm, 12 s/mm, 130 N, 130 °C (DN 10 - DN 32)	99,00 €

### Oransal Motorlar

Model	Ürün Kodu	Açıklama	Fiyat
AB-NM A5	082F1160	Log 24V AC 5 mm NC VA41 Soket, Oransal, (DN10-DN32)	75,00 €
AB-NM A5	082F1161	Lin 24V AC 5 mm NC VA41 Soket, Oransal, (DN10-DN32)	86,25 €
AB-NM A5	082F1166	Log 24V DC 6.5 mm NC VA41 Soket, Oransal, (DN10-DN32)	128,00 €
AB-NM A5	082F1167	Log 24V DC 6.5 mm NO VA41 Soket, Oransal, (DN10-DN32)	155,00 €
AB-NM A5	082F1081	AB-NM A5 modelleri için 1 metre VA41 soket bağlantı kablosu	12,00 €
AME 110 NL	082H8057	24 V, Oransal vana motoru, 0-10 V, Strok 5 mm, 24 s/mm, 130 N, 130 °C (DN 10 - DN 32)	112,00 €
AME 110 NLX	082H8060	24 V, Oransal vana motoru, 0-10 V, Strok 5 mm, 24 s/mm, 130 N, Pozisyon geri besleme sinyali	135,00 €
AME 120 NL	082H8059	24 V, Oransal vana motoru, 0-10 V, Strok 5 mm, 12 s/mm, 130 N, 130 °C (DN 10 - DN 32)	117,00 €
AME 435 QM	082H0171	24 V, Oransal vana motoru, 0-10 V, Strok 20 mm, 7,5 - 15 s/mm, 400 N, 120 °C (DN 40 - DN 100)	235,00 €
AME 55 QM	082H3078	24 V, Oransal vana motoru, 0-10 V, Strok 40 mm, 8 s/mm, 2000 N, 200 °C (DN 125 - DN 150)	572,00 €
AME 85 QM	082G1453	24 V, Oransal vana motoru, 0-10 V, Strok 40 mm, 8 s/mm, 5000 N, 200 °C (DN 200 - DN 250)	1.785,00 €



### AB-QT için QT Kendinden Tahrikli (Yardımcı Enerjisiz) Termostat

Model	Ürün Kodu	Açıklama	Fiyat
AB-QT	003Z0382	Termostat 45-60 °C DN 10 - DN 20	80,00 €
AB-QT	003Z0383	Termostat 45-60 °C DN 25 - DN 32	80,00 €
AB-QT	003Z0384	Termostat 35-50 °C DN 10 - DN 20	80,00 €
AB-QT	003Z0385	Termostat 35-50 °C DN 25 - DN 32	80,00 €



### QT için Aksesuarlar

Model	Ürün Kodu	Açıklama	Fiyat
Aksesuar	003Z0391	Daldırma tip sensör kovani	50,00 €
Aksesuar	003Z0392	Sensör-Gövde Bağlantı Adaptörü DN 10 - DN 20	15,00 €
Aksesuar	003Z0393	Sensör-Gövde Bağlantı Adaptörü DN 25 - DN 32	18,00 €
Aksesuar	003Z0394	Yüzey tip sensör bağlantı cebi	11,00 €



### MTCV Sıhhi Tesisat Termal Balans Vanası

Model	Ürün Kodu	Açıklama	Fiyat
MTCV A	003Z1515	DN 15, iç dişli, Kvs 1.5, 100 °C, Ayar aralığı 35-60 °C	117,00 €
MTCV B	003Z1511	DN 15, iç dişli, Kvs 1.5, 100 °C, Ayar aralığı 35-60 °C (Dezenfeksiyon modülü akuple)	143,00 €
MTCV A	003Z1520	DN 20, iç dişli, Kvs 1.8, 100 °C, Ayar aralığı 35-60 °C	121,00 €
MTCV B	003Z1557	DN 20, iç dişli, Kvs 1.8, 100 °C, Ayar aralığı 35-60 °C (Dezenfeksiyon modülü akuple)	146,00 €
TWA A NC	088H3110	24 V AC, NK Termal vana motoru	35,00 €
ESMB	003Z1045	PT 1000 Sıcaklık Hissedici	29,00 €
TWA A ADP	003Z1022	Motor bağlantısı için adaptör	46,00 €
ESMB ADP	003Z1024	Hissedici bağlantısı için adaptör	9,00 €
CCR2	003Z3850	Sirkulasyon hattı sıcaklık kontrol paneli, Kayıt - görüntüleme besleme - motorlar için 24 V çıkış	1.175,00 €
Modül	003Z2021	Termal Dezenfeksiyon Modülü	19,00 €
Aksesuar	003Z1023	Termometre	29,00 €



### AVDO By Pass Vanası

Model	Ürün Kodu	Açıklama	Fiyat
AVDO 15	003L6003	Köşe, Giriş dişi DN 15, Çıkış erkek (rakorlu) DN 15, 0.05-0.5 bar	40,00 €
AVDO 20	003L6008	Köşe, Giriş dişi DN 20, Çıkış erkek (rakorlu) DN 20, 0.05-0.5 bar	45,00 €
AVDO 25	003L6013	Köşe, Giriş dişi DN 25, Çıkış erkek (rakorlu) DN 25, 0.05-0.5 bar	63,00 €
AVDO 15	003L6018	Düz, Giriş dişi DN 15, Çıkış erkek (rakorlu) DN 15, 0.05-0.5 bar	43,00 €
AVDO 20	003L6023	Düz, Giriş dişi DN 20, Çıkış erkek (rakorlu) DN 20, 0.05-0.5 bar	50,00 €
AVDO 25	003L6028	Düz, Giriş dişi DN 25, Çıkış erkek (rakorlu) DN 25, 0.05-0.5 bar	70,00 €



### TVM Termostatik Karışım Vanaları

Model	Ürün Kodu	Açıklama	Fiyat
TWM-H	003Z1120	DN20, G1", 30-70 °C, Kvs 1.9	110,00 €
TWM-H	003Z1127	DN25, G1¼", 30-70 °C, Kvs 3.0	117,00 €
TWM-W	003Z3145	DN20, G1", 35-70 °C, Kvs 2.1, Çek valf seti dahil	104,00 €
TWM-W	003Z3146	DN25, G1¼", 35-70 °C, Kvs 3.3, Çek valf seti dahil	110,00 €



### Balans Vanası Ölçüm Cihazları

Model	Ürün Kodu	Açıklama	Fiyat
PFM5000	003L8343	PFM 5001 Standart 10 bar	5.566,00 €
PFM5000	003L8344	PFM 5001 Standart 20 bar	6.165,00 €



### RAC Serisi 2 Yollu Kontrol Vanaları (Ön Ayar Özellikli)

Model	Ürün Kodu	Açıklama	Fiyat
RAC 15	013G3094	DN 15, 2 Yollu kontrol vanası, Kvs 1.2, G¾" Konik bağlantı, 120°C	17,00 €
RAC 20	013G3096	DN 20, 2 Yollu kontrol vanası, Kvs 3.3, G1" Konik bağlantı, 120°C	47,50 €



### RAG Serisi 2 Yollu Kontrol Vanaları

Model	Ürün Kodu	Açıklama	Fiyat
RAG 15	013G1675	DN 15, 2 Yollu kontrol vanası, Kvs 2,30, 120°C	17,00 €
RAG 20	013G1677	DN 20, 2 Yollu kontrol vanası, Kvs 3,81, 120°C	19,00 €
RAG 25	013G1679	DN 25, 2 Yollu kontrol vanası, Kvs 4,58, 120°C	30,00 €



### Termal Vana Motorları

Model	Ürün Kodu	Açıklama	Fiyat
TWA-A NC	088H3110	24 V Termal vana motoru, NK, RA Tipi vanaya uygun	35,00 €
TWA-A NO	088H3111	24 V Termal vana motoru, NA, RA Tipi vanaya uygun	35,00 €
TWA-A NC	088H3112	230 V Termal vana motoru, NK, RA Tipi vanaya uygun	35,00 €
TWA-A NO	088H3113	230 V Termal vana motoru, NA, RA Tipi vanaya uygun	35,00 €



### HP serisi 2 ve 3 Yollu Fancoil Motorlu Vanaları (Vana - Motor Birlikte)

Model	Ürün Kodu	Açıklama	Fiyat
HP 15	087N6608	DN 15, 2 Yollu fan coil motorlu vanası, İç dişli, PN 10, 95°C	69,00 €
HP 0.75	087N6602	DN 20, 2 Yollu fan coil motorlu vanası, İç dişli, PN 10, 95°C	73,00 €
HP 15	087N6604	DN 25, 2 Yollu fan coil motorlu vanası, İç dişli, PN 10, 95°C	78,00 €
HS3 DB 15	087N6659	DN 15, 3 Yollu fan coil motorlu vanası, İç dişli, PN 10, 95°C	93,00 €
HS3 DB 0.75	087N6654	DN 20, 3 Yollu fan coil motorlu vanası, İç dişli, PN 10, 95°C	97,00 €
HS3 DB 1	087N6658	DN 25, 3 Yollu fan coil motorlu vanası, İç dişli, PN 10, 95°C	100,00 €



### NovoCon Dijital Aktüatör

Model	Ürün Kodu	Açıklama	Fiyat
<b>YENİ</b> Novocon	003Z8502	NovoCon S (Digital & Hybrid)	240 €
<b>YENİ</b> Novocon	003Z8503	NovoCon S (CO6, Remote I/O, Energy)	255 €

### Aksesuarlar

Model	Ürün Kodu	Açıklama	Fiyat
Aksesuar	003Z8600	NovoCon dijital bağlantı kablosu, 1,5 metre	13 €
Aksesuar	003Z8601	NovoCon dijital bağlantı kablosu, 5 metre	27 €
Aksesuar	003Z8602	NovoCon dijital bağlantı kablosu, 10 metre	42 €
Aksesuar	003Z8609	Aktüatör-Aktüatör arası güç ve iletişim kablosu, 0,5 metre	12 €
Aksesuar	003Z8603	Aktüatör-Aktüatör arası güç ve iletişim kablosu, 1,5 metre	15 €
Aksesuar	003Z8604	Aktüatör-Aktüatör arası güç ve iletişim kablosu, 5 metre	28 €
Aksesuar	003Z8605	Aktüatör-Aktüatör arası güç ve iletişim kablosu, 10 metre	46 €
Aksesuar	003Z8606	NovoCon analog bağlantı kablosu, 1,5 metre	12 €
Aksesuar	003Z8607	NovoCon analog bağlantı kablosu, 5 metre	26 €
Aksesuar	003Z8608	NovoCon analog bağlantı kablosu, 10 metre	43 €
Aksesuar	003Z8610	NovoCon Energy 1,5 metre boru sıcaklık sensörü (Yüzey tipi)	90 €
Aksesuar	003Z8611	NovoCon Energy 1.5 metre boru sıcaklık sensörü (Daldırma tipi)	105 €
Aksesuar	003Z8612	NovoCon Remote 1,5 metre termostat bağlantı kablosu	30 €



\*ABQM Dn15-Dn32 arası uyumludur.

# AB-QM KOMBİNE VANA SET FİYATLARI

Model	Açıklama	On-off Kontrollü Vana Motorları		3 Nokta Kontrollü Vana Motorları	Oransal Vana Motorları				
		082F1152	082F1144	082H8056	082F1160 082F1081	082H8057	082H0171	082H3078	082G1453
		TWA-Z 230 V , NK Termal vana motoru On-off (DN 10 - DN 20)	ABN-A5 230V 5mm NC Socket VA41 On-off (DN10 - DN32) 1m bağlantı kablosu	AMV 110NL 24 V , 3 nokta kontrollü vana motoru , Strok 5 mm , 24 s/mm , 130 N , 130 C (DN10 - DN 32 )	ABNM-A5 Log 24V 5mm NC Socket VA41, oransal, (DN10-DN32)	AME 110NL 24 V , Oransal vana motoru , 0-10 V , Strok 5 mm , 24 s/ mm , 130 N , 130 C (DN10 - DN 32 )	AME 435QM 24 V , Oransal vana motoru , 0-10 V , Strok 20 mm , 7,5 -15 s/ mm , 400 N , 120 C (DN40 - DN 100 )	AME 55QM, 24 V , Oransal vana motoru , 0-10 V , Strok 40 mm , 8 s/ mm , 2000 N , 200 C (DN125 - DN 150 )	AME 85QM, 24 V , Oransal vana motoru , 0-10 V , Strok 40 mm , 8 s/ mm , 5000 N , 200 C (DN200 - DN 250 )

003Z1252	AB-QM DN 15 LF / 275 l/h	108,3 €		180 €	171 €	196 €			
003Z1202	AB-QM DN 15 / 450 l/h	108,3 €		180 €	171 €	196 €			
003Z1203	AB-QM DN 20 / 900 l/h	124,3 €		196 €	187 €	212 €			
003Z1204	AB-QM DN 25 / 1700 l/h		200 €	241 €	232 €	257 €			
003Z1205	AB-QM DN 32 / 3200 l/h		285 €	326 €	317 €	342 €			
003Z0770	AB-QM DN 40 / 7500 l/h						745 €		
003Z0771	AB-QM DN 50 / 12.500 l/h						752 €		
003Z0773	AB-QM DN 65 / 20.000 l/h						1531 €		
003Z0774	AB-QM DN 80 / 28.000 l/h						1.782 €		
003Z0775	AB-QM DN 100 / 38.000 l/h						2.323 €		
003Z0705	AB-QM DN 125 / 90.000 l/h							5.368 €	
003Z0706	AB-QM DN 150 / 145.000 l/h							6.494 €	
003Z0707	AB-QM DN 200 / 190.000 l/h								10.863 €
003Z0708	AB-QM DN 250 / 280000 l/h								13.005 €

003Z0715	AB-QM DN 125 HF / 110.000 l/h							5.386 €	
003Z0716	AB-QM DN 150 HF / 190.000 l/h							6.496 €	
003Z0717	AB-QM DN 200 HF / 250.000 l/h								10.863 €
003Z0718	AB-QM DN 250 HF / 370.000 l/h								13.005 €



Statik Balans Vanası



Statik Balans Vanası

### STATİK BALANS VANASI SEÇİM ÖRNEĞİ

Kapasite kcal/h	$\Delta T$ (deg°C)	dP (bar)	Debi (m <sup>3</sup> /h)	Kv (m <sup>3</sup> /h)	Seçilen çap
17.200	5	0,2	3,4	7,7	11/2"
			=17.200/(5*1000)	=3,4/√0,2	

Kv değeri basınç farkının 1 bar olduğu durumdaki debidir. (m<sup>3</sup>/h)

Kvs değeri kontrol vanasının tam açık durumda geçirebileceği debiyi yani %100 strok durumdaki Kv değerini ifade eder.

$$Kv=Q / \sqrt{dP}$$

Q= debi (m<sup>3</sup>/h)

dP= basınç farkı (bar)

Kendi ihtiyacınız olan Kv değerini bulduktan sonra, bizim modellerimizin Kvs değerlerini kurtaran çapı seçebilirsiniz.

Sağlıklı vana otoritesi ve minimum türbülans ile basınç kaybı için hat çapında veya hat çapından bir küçük çaplı vana seçilmesi tavsiye edilmektedir.



Diyafıramlı Dinamik Tip Balans Vanası



Diyafıramlı Dinamik Tip Balans Vanası

### DİNAMİK BALANS VANASI SEÇİM ÖRNEĞİ

Kapasite kcal/h	$\Delta T$ (deg°C)	dP (bar)	Debi (m <sup>3</sup> /h)	Kv (m <sup>3</sup> /h)	Seçilen çap
17.200	5	-	3,4	-	11/2"
			=17.200/(5*1000)	-	

Dinamik Balans Vanası, sistemdeki basınç değişikliklerinden etkilenmeyen, basınç bağımsız çalışan vanalardır. Vanalar imalat teknikleri gereği giriş ve çıkış noktaları arasındaki basınç farkını içindeki diyafıram sayesinde sabit tutarlar.

$$Q = Kv \times \sqrt{dP}$$

Yukarıdaki formülde görüleceği üzere vana üzerindeki dP sabit tutulduğu sürece her şartta vana üzerinden istenilen debi geçer.

Kendi ihtiyacınız olan Q değerini bulduktan sonra bizim modellerimizin Q değerlerini kurtaran çapını seçebilirsiniz. Vanalarımız kombine vanalardır, Diyafıramlı dinamik tip balans vanası + Motorlu kontrol vanası ( On/Off - Oransal). Uygun çap için uygun motor seçilerek kombine vana olarak kullanıldığında ayrı ayrı 2 vana gövdesi kullanım gerekliliğini ortadan kaldırır, bu sayede kontrol vanası üzerindeki dP de sabit tutulacağı için sağlıklı vana otoritesi elde edilir.

ENGINEERING  
TOMORROW

*Danfoss*

# Danfoss Döşemededen Isıtma Sistemleri

**5%** Enerji  
tasarrufu

Döşemededen ısıtma ile  
her bir derece daha  
düşük oda sıcaklığı  
ile-konfordan ödün  
vermeden.



# Hidronik Döşemeden Isıtma Sistem Ürünleri

**Kablosuz döşemeden ısıtma kontrolünü piyasaya çıkaran ilk şirket olmamız konfor kontrolü alanındaki uzun geçmişimizin yalnız bir kısmını oluşturuyor.**

Isıtma kontrolü sistemlerinde 80 yılı aşkın süredir öncülük yapan Danfoss'un gelişmiş kablosuz çözümlerinde 20 yıllık bir deneyimi bulunmaktadır. Bu süre boyunca, son kullanıcı değerini ve enerji tasarrufunu en üst seviyede tutmak için ürünlerin hem kurulum hem de işleyişini basitleştirmek asıl hedefimiz olmuştur.

## Kablolu Döşemeden Isıtma Kontrol Ürünleri

Model	Ürün Kodu	Açıklama	Fiyat
FH-WC	088H0016	Ana kontrolör, 230 V Besleme 230 V kontrol , 8 Çıkışlı	100,00 €
FH-WC	088H0017	Ana kontrolör, 230 V Besleme 24 V kontrol, 10 Çıkışlı	173,00 €
FH-WT	088H0022	Oda termostati, 24V, 6-30 °C	28,00 €
FH-WP	088H0023	Oda termostati, 24V, 6-30 °C , Darbe dayanımlı	30,00 €
FH-WS	088H0024	Oda termostati, 24V, 6-30 °C , Özellikli , Yer sensörüne opsiyonel bağlantı	31,00 €
FH-WF	088H0025	FH-WS Termostat ile uyumlu zemin sensörü	34,00 €
WT-T	088U0620	Basic Plus 2 Oda Termostati 230V, Kadranlı, Yüzey tip	32,00 €
WT-D	088U0622	Basic Plus 2 Oda Termostati 230V, Dijital; Zemin sensor opsiyonu; Sıva	47,00 €
WT-P	088U0625	Basic Plus 2 Oda Termostati 230V, Dijital programlanabilir; Zemin sensor opsiyonu; Sıva altı	55,00 €
FH-CWF	088U0610	Basic Plus zemin sensörü (Basic Plus2 termostatlar ile uyumlu)	9,50 €
YENİ Icon™	088U1000	Icon™ Oda Termostati, 230V Kadranlı, Sıva-altı 80x80	38,00 €
YENİ Icon™	088U1010	Icon™ Oda Termostati, 230V Ekranlı, Sıva-altı 80x80	70,00 €
YENİ Icon™	088U1020	Icon™ Oda Termostati, 230V Programlanabilir Sıva-altı 80x80	75,00 €
YENİ Icon™	088U1005	Icon™ Oda Termostati, 230V Kadranlı, Yüzey tipi	35,00 €
YENİ Icon™	088U1015	Icon™ Oda Termostati, 230V Ekranlı, Yüzey tipi	65,00 €
YENİ Icon™	088U1025	Icon™ Oda Termostati, 230V Programlanabilir, Yüzey tipi	72,50 €
YENİ Icon™	088U1110	Icon 24V ve 230V için Zemin Sensörü	9,50 €



## Kablosuz Döşemeden Isıtma Kontrol Ürünleri

Model	Ürün Kodu	Açıklama	Fiyat
CF-MC	088U0240	Ana kontrolör, 230 V Besleme 24 V kontrol, 10 çıkışlı	302,00 €
CF-MC	088U0245	Ana kontrolör, 230 V Besleme 24 V kontrol, 5 çıkışlı	277,00 €
CF-RS	088U0210	Standart oda termostati	83,00 €
CF-RP	088U0211	Darbe dayanımlı oda termostati	83,00 €
CF-RD	088U0214	Göstergeli oda termostati	98,00 €
CF-RF	088U0215	Infrared sensörlü oda termostati	240,00 €
CF-RC	088U0221	Tüm CF2 komponentleri için kablosuz bağlantı uzaktan kontrolörü	175,00 €
CF-RU	088U0230	Repeater ünitesi (Tekrarlıyıcı - sinyal güçlendirici)	75,00 €
CF-DS	088U0251	Çiğ noktası sensörü	308,00 €
CF-EA	088U0250	Sinyal güçlendirici harici anten	34,00 €
CF-EC	088U0255	Harici anten için kablo uzatması, 5m	35,00 €



### Danfoss Link - Akıllı Isıtma Çözümleri

Model	Ürün Kodu	Açıklama	Fiyat
LINK CC	014G0288	Link CC Radyo frekansı ile haberleşen döşemeden ısıtma için LCD ekranlı dokunmatik merkezi kontrol ünitesi, Wi-fi, App desteği	551,00 €
LINK HC	014G0100	Danfoss Link ile uyumlu döşemeden ısıtma kablosuz kontrol ünitesi, 10 çıkışlı	347,00 €
LINK HC	014g0103	Danfoss Link ile uyumlu döşemeden ısıtma kablosuz kontrol ünitesi, 5 çıkışlı	263,00 €
LINK RS	014G0158	Danfoss Link ile uyumlu oda sensörü	131,00 €
LINK PR	014G0270	Danfoss Link ile uyumlu röle	152,00 €
LINK PR	014G0272	Danfoss Link ile uyumlu harici elektrik rölesi	152,00 €



### Otomasyona Uygun Ön Ayarlı Debimetresiz Kolektörler

Model	Ürün Kodu	Açıklama	Fiyat
FHF 2	088U0502	2 Ağızlı manifold seti, Gidiş, Dönüş	67,00 €
FHF 3	088U0503	3 Ağızlı manifold seti, Gidiş, Dönüş	97,00 €
FHF 4	088U0504	4 Ağızlı manifold seti, Gidiş, Dönüş	128,00 €
FHF 5	088U0505	5 Ağızlı manifold seti, Gidiş, Dönüş	158,00 €
FHF 6	088U0506	6 Ağızlı manifold seti, Gidiş, Dönüş	187,00 €
FHF 7	088U0507	7 Ağızlı manifold seti, Gidiş, Dönüş	217,00 €
FHF 8	088U0508	8 Ağızlı manifold seti, Gidiş, Dönüş	248,00 €
FHF 9	088U0509	9 Ağızlı manifold seti, Gidiş, Dönüş	278,00 €
FHF 10	088U0510	10 Ağızlı manifold seti, Gidiş, Dönüş	309,00 €
FHF 11	088U0511	11 Ağızlı manifold seti, Gidiş, Dönüş	339,00 €
FHF 12	088U0512	12 Ağızlı manifold seti, Gidiş, Dönüş	370,00 €

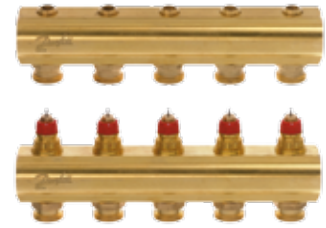

### Otomasyona Uygun Ön Ayarlı Debimetreli Kolektörler

Model	Ürün Kodu	Açıklama	Fiyat
FHF 2F	088U0522	2 Ağızlı manifold seti, Gidiş, Dönüş, Debimetreli	88,00 €
FHF 3F	088U0523	3 Ağızlı manifold seti, Gidiş, Dönüş, Debimetreli	128,00 €
FHF 4F	088U0524	4 Ağızlı manifold seti, Gidiş, Dönüş, Debimetreli	167,00 €
FHF 5F	088U0525	5 Ağızlı manifold seti, Gidiş, Dönüş, Debimetreli	211,00 €
FHF 6F	088U0526	6 Ağızlı manifold seti, Gidiş, Dönüş, Debimetreli	244,00 €
FHF 7F	088U0527	7 Ağızlı manifold seti, Gidiş, Dönüş, Debimetreli	283,00 €
FHF 8F	088U0528	8 Ağızlı manifold seti, Gidiş, Dönüş, Debimetreli	324,00 €
FHF 9F	088U0529	9 Ağızlı manifold seti, Gidiş, Dönüş, Debimetreli	361,00 €
FHF 10F	088U0530	10 Ağızlı manifold seti, Gidiş, Dönüş, Debimetreli	417,00 €
FHF 11F	088U0531	11 Ağızlı manifold seti, Gidiş, Dönüş, Debimetreli	438,00 €
FHF 12F	088U0532	12 Ağızlı manifold seti, Gidiş, Dönüş, Debimetreli	484,00 €

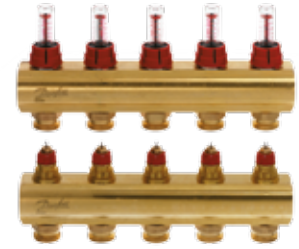

\*2 Ağızlı manifold seti ve gidiş-dönüş kolektörü dahil.

### Otomasyona Uygun Paslanmaz Çelik Kolektörler

Model	Ürün Kodu	Açıklama	Fiyat
SSM 2F	088U0752	2 Ağızlı manifold seti, Gidiş, Dönüş, Paslanmaz, Debimetreli, Hava purjörleri üzerinde	138,00 €
SSM 3F	088U0753	3 Ağızlı manifold seti, Gidiş, Dönüş, Paslanmaz, Debimetreli, Hava purjörleri üzerinde	179,00 €
SSM 4F	088U0754	4 Ağızlı manifold seti, Gidiş, Dönüş, Paslanmaz, Debimetreli, Hava purjörleri üzerinde	220,00 €
SSM 5F	088U0755	5 Ağızlı manifold seti, Gidiş, Dönüş, Paslanmaz, Debimetreli, Hava purjörleri üzerinde	262,00 €
SSM 6F	088U0756	6 Ağızlı manifold seti, Gidiş, Dönüş, Paslanmaz, Debimetreli, Hava purjörleri üzerinde	303,00 €
SSM 7F	088U0757	7 Ağızlı manifold seti, Gidiş, Dönüş, Paslanmaz, Debimetreli, Hava purjörleri üzerinde	344,00 €





## Otomasyona Uygun Paslanmaz Çelik Kolektörler

Model	Ürün Kodu	Açıklama	Fiyat
SSM 8F	088U0758	8 Ağızlı manifold seti, Gidiş, Dönüş, Paslanmaz, Debimetreli, Hava purjörleri üzerinde	396,00 €
SSM 9F	088U0759	9 Ağızlı manifold seti, Gidiş, Dönüş, Paslanmaz, Debimetreli, Hava purjörleri üzerinde	437,00 €
SSM 10F	088U0760	10 Ağızlı manifold seti, Gidiş, Dönüş, Paslanmaz, Debimetreli, Hava purjörleri üzerinde	478,00 €
SSM 11F	088U0761	11 Ağızlı manifold seti, Gidiş, Dönüş, Paslanmaz, Debimetreli, Hava purjörleri üzerinde	529,00 €
SSM 12F	088U0762	12 Ağızlı manifold seti, Gidiş, Dönüş, Paslanmaz, Debimetreli, Hava purjörleri üzerinde	571,00 €



## Manuel Dağıtım Kolektörleri

Model	Ürün Kodu	Açıklama	Fiyat
FHF 2B	088U0542	2 Ağızlı manifold seti, Gidiş, Dönüş	42,00 €
FHF 3B	088U0543	3 Ağızlı manifold seti, Gidiş, Dönüş	60,00 €
FHF 4B	088U0544	4 Ağızlı manifold seti, Gidiş, Dönüş	80,00 €
FHF 5B	088U0545	5 Ağızlı manifold seti, Gidiş, Dönüş	98,00 €
FHF 6B	088U0546	6 Ağızlı manifold seti, Gidiş, Dönüş	117,00 €
FHF 7B	088U0547	7 Ağızlı manifold seti, Gidiş, Dönüş	135,00 €
FHF 8B	088U0548	8 Ağızlı manifold seti, Gidiş, Dönüş	155,00 €
FHF 9B	088U0549	9 Ağızlı manifold seti, Gidiş, Dönüş	173,00 €
FHF 10B	088U0550	10 Ağızlı manifold seti, Gidiş, Dönüş	193,00 €
FHF 11B	088U0551	11 Ağızlı manifold seti, Gidiş, Dönüş	211,00 €
FHF 12B	088U0552	12 Ağızlı manifold seti, Gidiş, Dönüş	230,00 €

## Aksesuarlar

Model	Ürün Kodu	Açıklama	Fiyat
FHF-EA	088U0785	Otomatik hava ventili ve purje vana adet	22,00 €
FHF-EM	088U0786	Manuel hava ventili ve purje vana adet	18,00 €
FHF-E	088U0582	Kör tapa seti, 2 adet	6,00 €
FHF-C	088U0583	Bağlantı nipel seti, 2 adet	9,00 €
FHF-R	088U0584	Redüksiyon seti, 1"-3/4", 2 adet	7,00 €
FHF-MB	088U0585	Montaj kelepçesi seti, 2 adet	11,00 €
FHF-BV	088U0822	Küresel vana seti, 1", 2 adet	63,00 €
FHD-T	088U0029	Termometre 0-60 C	26,00 €



### Termal Vana Motorları

Model	Ürün Kodu	Açıklama	Fiyat
TWA-A NC/S	088H3106	230V Termal vana motoru, NK, RA tipi vanaya uygun, end switch özelliği	47,00 €
TWA-A NC	088H3110	24 V Termal vana motoru , NK, RA Tipi vanaya uygun	36,00 €
TWA-A NO	088H3111	24 V Termal vana motoru , NA, RA Tipi vanaya uygun	36,00 €
TWA-A NC	088H3112	230 V Termal vana motoru , NK, RA Tipi vanaya uygun	36,00 €
TWA-A NO	088H3113	230 V Termal vana motoru , NA, RA Tipi vanaya uygun	36,00 €
TWA-A NC/S	088H3114	24 V Termal vana motoru, NK, RA Tipi vanaya uygun, end switch özelliği	32,00 €



### Danfoss Harici Kolektör Üzerine M30 Dişli Bağlantıya Uygun Motorlar

Model	Ürün Kodu	Açıklama	Fiyat
TWA-K NC/S	088H3105	230V Termal vana motoru, NK, M30*1,5 bağlantı, end switch özelliği	47,00 €
TWA-K NC	088H3140	24 V Termal vana motoru, NK, M30*1.5 Bağlantı	36,00 €
TWA-K NO	088H3141	24 V Termal vana motoru, NA, M30*1.5 Bağlantı	36,00 €
TWA-K NC	088H3142	230 V Termal vana motoru, NK, M30*1.5 Bağlantı	36,00 €
TWA-K NO	088H3143	230 V Termal vana motoru, NA, M30*1.5 Bağlantı	36,00 €



### YENİ - FH PEX-A Boru

Model	Ürün Kodu	Açıklama	Fiyat
FH PEX-A	088X0951	FH PEX-A boru, 5 katmanlı, 6 bar, 95 C, 16x2.00 mm (120 m kangal)	1,49 €
FH PEX-A	088X0952	FH PEX-A boru, 5 katmanlı, 6 bar, 95 C, 16x2.00 mm (240 m kangal)	1,49 €
FH PEX-A	088X0953	FH PEX-A boru, 5 katmanlı, 6 bar, 95 C, 16x2.00 mm (600 m kangal)	1,49 €
*FH PEX-A	088X0954	FH PEX-A boru, 5 katmanlı, 6 bar, 95 C, 16x2.20 mm (240 m kangal)	1,65 €
*FH PEX-A	088X0963	FH PEX-A boru, 5 katmanlı, 6 bar, 95 C, 25x2.30 mm (200 m kangal)	3,90 €



\* işaretli ürünler 1 Ağustos 2017 tarihinden itibaren sipariş edilebilecektir.

### PE-RT Boru, Dowlex 2388 Type-2 Hammadde

Model	Ürün Kodu	Açıklama	Fiyat
FH-CPA	088X0001	FH PE-RT / Al / PE-HD kompozit boru 16x2mm (200 m kangal), Kutulu	2,06 €
FH-CPC	088X0003	FH PE-RT / Al / PE-HD kompozit boru 16x2mm (500 m kangal), Kutulu	2,06 €
PE-RT	088X0017	PE-RT ( 5- Katman ) 16x2mm (250 m kangal), Kutulu	1,39 €
PE-RT	088X0006	PE-RT ( 5- Katman ) 16x2mm (500 m kangal), Kutulu	1,39 €



### Zemin Paneli

Model	Ürün Kodu	Açıklama	Fiyat
Panel	088X0076	30 Density zemin paneli 0,6 m2, adet	4,84 €
Panel	088X0077	40 Density zemin paneli 0,6 m2, adet	6,18 €

## Zemin ve Boru Bağlantı Aksesuarları

Model	Ürün Kodu	Açıklama	Fiyat
FH-BGI	088X0058	Basic Grip, Kılavuz dirsek, 16 mm Boru için	7,75 €
FH-BK	088X0065	Basic köşe izolasyonu, 50 m, Kenar izolasyon bandı	1,39 €
FH-ACA	088X0066	Basic taban şeridi, 2 m	7,75 €
FH-ACB	088X0067	Basic boru manşonu, 40 cm	1,91 €
FH-SL	088X0130	Folyo izolasyonsuz, 50 m	3,30 €
FH-PFA	088X0020	Pres birleştirme parçası, PE-RT, PEX-A 16x2mm boruya uygun	7,75 €
FH-PFC	088X0025	Dişli birleştirme parçası, PE-RT, PEX-A 16x2mm boruya uygun	15,00 €
Fittings	013G4186	16x2mm PEX boru bağlantı rakoru, 10 bar 95C iç dişli G3/4"	4,74 €
Yedek Parça	013G7376	RA-N çekirdek vana, FHF ve SSM kolektörler için	8,50 €
Yedek Parça	088U0819	FHF ve SSM kolektörler için debimetre	21,00 €
	088X0609	Press fittings boru bağlama aparatı	1.200,00 €



## Kollektör Dolapları

Model	Ürün Kodu	Açıklama	Fiyat
FH-FCA	088X0900	Sıva altı kollektör dolabı, Genişlik: 39,5 cm	80,00 €
FH-FCB	088X0901	Sıva altı kollektör dolabı, Genişlik: 59,5 cm	92,00 €
FH-FCC	088X0902	Sıva altı kollektör dolabı, Genişlik: 79,5 cm	111,00 €
FH-FCD	088X0903	Sıva altı kollektör dolabı, Genişlik: 99,5 cm	132,00 €
FH-SCA	088X0905	Sıva üstü kollektör dolabı, Genişlik: 45,0 cm	80,00 €
FH-SCB	088X0906	Sıva üstü kollektör dolabı, Genişlik: 70,0 cm	92,00 €
FH-SCC	088X0907	Sıva üstü kollektör dolabı, Genişlik: 85,0 cm	111,00 €
FH-SCD	088X0908	Sıva üstü kollektör dolabı, Genişlik: 100,0 cm	132,00 €



## Debi Sıcaklık Kontrolörleri

Model	Ürün Kodu	Açıklama	Fiyat
FTC	013G5080	Yüzey sensörlü debi sıcaklık kontrolörü, Snap-lock bağlantı, 35-70 °C	52,00 €
FTC	013G5081	Yüzey sensörlü debi sıcaklık kontrolörü, Snap-lock bağlantı, 15-50 °C	52,00 €



## Döşemeden Isıtma Sıcaklık Kontrol Vanaları

Model	Ürün Kodu	Açıklama	Fiyat
FHV R	003L1000	FHVR set : Duvar bağlantı kutusu, Hava tahliyeli dönüş suyu limitleme vanası, Yuvarlak ön yüzey kapağı	99,00 €
FHV R	003L1015	FHVR set : Duvar bağlantı kutusu, Hava tahliyeli dönüş suyu limitleme vanası, Drenaj musluğu, Yuvarlak ön yüzey kapağı	99,00 €
FHV A	003L1001	FHVA set : Duvar bağlantı kutusu, Hava tahliyeli ön ayarlı vana, Yuvarlak ön yüzey kapağı	99,00 €
RA 2000	013G2990	Oda sıcaklığı hissedicisi 5-26 C	30,00 €
	003L1338	Montaj aleti	34,00 €



## Kompakt Karışım Devreleri

Model	Ürün Kodu	Açıklama	Fiyat
FHM-C1	088U0094	Yerden ısıtma kompakt karışım devresi seti, UPM3 15-70, frekans kontrollü pompa	657,00 €
FHM-C5	088U0093	Yerden ısıtma kompakt karışım devresi seti, UPS 15-40, 3 hızlı pompa	530,00 €
FHM-C6	088U0096	Yerden ısıtma kompakt karışım devresi seti, UPS 15-60, 3 hızlı pompa	541,00 €



**KOMPAKT KARIŞIM DEVRESİ**

Ürün	<sup>1)</sup> Maksimum çıkış gücü $\Delta t = 5K$	<sup>1)</sup> Maksimum çıkış gücü $\Delta t = 10K$	Pompa Tipi, Grundfos	Debi Limitleyici FHM-FL	Ölçüm Nipeli <sup>2)</sup> FHM-MS	Elektrik termostatu FH-ST55 <sup>3)</sup>	Ürün Kodu
FHM-C1	7 kW	15 kW	UPM3 15-70	Opsiyonel	Opsiyonel	Opsiyonel	088U0094
FHM-C5	4.5 kW	9 kW	UPS 15-40	Opsiyonel	Opsiyonel	Opsiyonel	088U0093
FHM-C6	7 kW	15 kW	UPS 15-60	Opsiyonel	Opsiyonel	Opsiyonel	088U0096

<sup>1)</sup> Primer hatta  $\Delta t = 30K$ 'da (70/40) max. etki ve  $\Delta t = 5K$  (10K)'da Sekonder hatta  $50 W/m^2$  ısı kaybı .

<sup>2)</sup> Sadece yeni şönt ve kollektör bağlantılarında kullanılabilir.

<sup>3)</sup> 230V ve 1m uzunluğunda kablolanmış güvenlik termostatu ve pompa bağlantısı için kablo veya CF2 ile birlikte, kapatma sıcaklığı  $55^{\circ}C, \pm 4K$ .

Gövde, Rakorlar ve diğer metal aksam	Pirinç / Paslanmaz çelik
O-ring ve contalar	EPDM
Çek vana	POM / paslanmaz çelik
Ağırlık (modele bağlı)	yaklaşık 3.5 - 4 kg
Maks. fark basıncı	0.6 bar
Maks. çalışma basıncı	PN10
Maks. akış suyu sıcaklığı	90°C

**Aksesuarlar**

Ürün	Model	Ürün Kodu
Termometre 0 - 60°C, Ø35 mm	FHD-T	088U0029
Sıcaklık kontrolü, 15-50°C	FH-TC	088U0302
Elektrik termostatu	FH-ST55	088U0301
Debi limitleyici	FHM-FL	088U0303
Ölçüm yayı	FHM-MS	088U0304
Fittings	FHM-AF	088U0305

# Döşmeden Isıtma Sistemleri İçin Kontrol Ürünleri

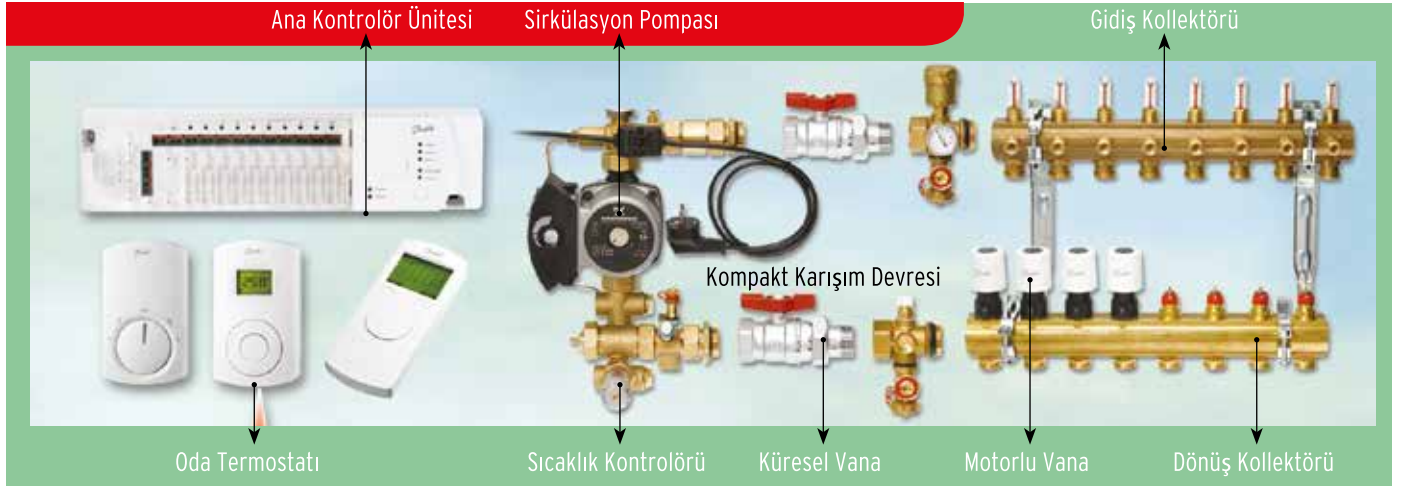

## Ana Kontrolör ve Termostatlar

Ana kontrolör aracılığı ile motorlu vanalarla haberleşen termostatlar sayesinde oda sıcaklığı sabit tutulur. Bu sayede konforlu bir ortam oluşur ve enerji tasarrufu sağlanır.

İsteğe bağlı olarak kullanılabilen zon programlayıcı sayesinde; tatil programı, konfor ayarı ve gece ayarı yapılabilir.

## Kompakt Karışım Devreleri

Fabrikasyon karışım devreleri döşmeden ısıtma sisteminde doğru debi ve besleme sıcaklığı sağlar.

- Sağ veya sol bağlantı imkanı
- Emniyet termostatu
- 3 hız pompa
- Dahili çek valf
- Hava ventili
- Beslemede termometre

## Manifold

Kollektörler ön ayarlı vanalar ile temin edilir, istediğiniz debiyi ayarlayabilirsiniz. Vanalar TWA termal aktüatörlerle kontrol edilir.

İkiden onikiye kadar ağız sayısı, kör tapa, hava purjörü, boşaltma musluğu, bağlantı nipel, redüksiyon parçaları ve montaj kelepçeleri aksesuar olarak temin edilir.

## Döşmeden Isıtma Sistem Şemaları

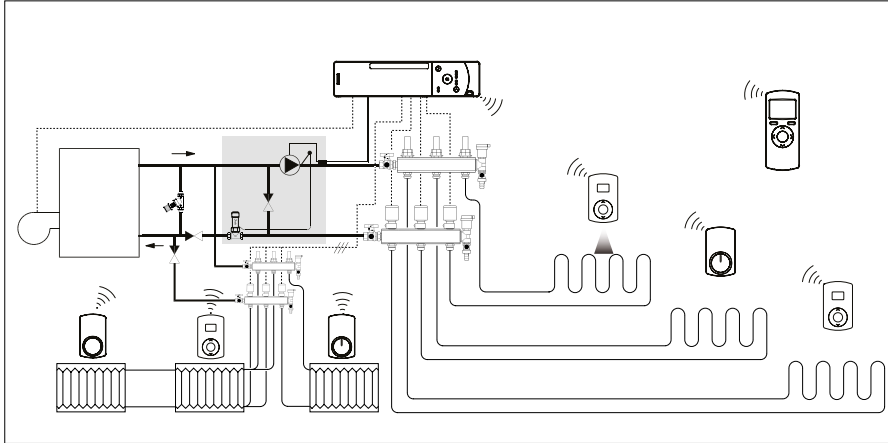

Kazan ile kombine döşmeden ısıtma sistemi

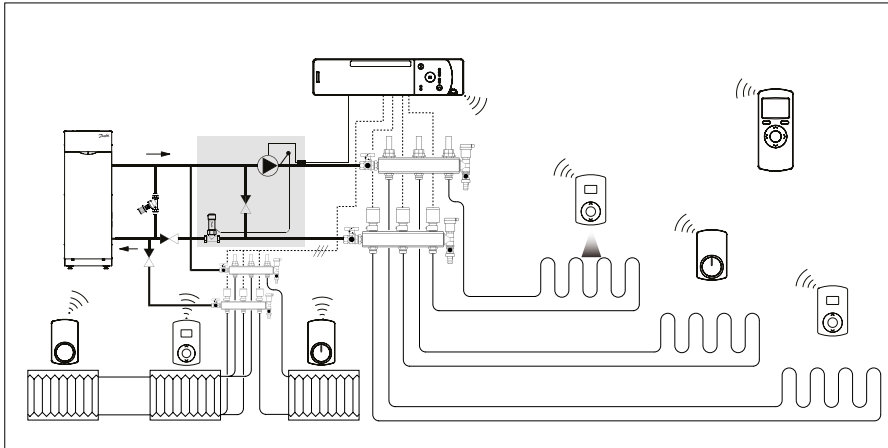

Isı pompası ile kombine döşmeden ısıtma sistemi

ENGINEERING  
TOMORROW

*Danfoss*

## Kalorimetre ve Okuma Ekipmanları

**5+ mil.**

**Dünya çapında tesisatlarda**

Danfoss kontrol ürünleri  
5 milyondan fazla bölgesel/merkez  
ısıtma sistemlerinde çalışmakta  
ve enerji verimliliğine katkıda  
bulunmaktadır.

# Kalorimetre

**Dünyada, enerji tasarrufu ve CO2 emisyonlarının azaltılması üzerine giderek artan bir odaklanma sonucu, enerji tüketiminin ölçülmesi önem kazanmıştır.** Enerji tüketimi verileri yönetimler ve son kullanıcılar için saydam bir faturalandırma sistemi sağlar. Enerji sayaçları, enerji tüketimi ölçümü sağlayan bileşenlerdir. Danfoss 2016 yılının sonundan itibaren Kalorimetre üretimini kendi fabrikalarında gerçekleştirmeye başlamıştır.

## SonoSafe Isıtma Hattı M-Bus Modüllü Ultrasonik Kalorimetre

Model	Ürün Kodu	Açıklama	Fiyat
SonoSafe	014U0007	SonoSafe DN15 qp1,5 G3/4A 110 mm,Dönüşe uygun,M-Bus Modüllü,Isıtma hattı için ultrasonik kalorimetre	229 €
SonoSafe	014U0015	SonoSafe DN20 qp2,5 G1A 130 mm,Dönüşe uygun,M-Bus Modüllü,Isıtma hattı için ultrasonik kalorimetre	229 €
SonoSafe	014U0019	SonoSafe DN25 qp3,5 G5/4A 160 mm,Dönüşe uygun,M-Bus Modüllü,Isıtma hattı için ultrasonik kalorimetre	425 €



YENİ

## SonoSafe Isıtma Hattı M-Bus Modüllü Ultrasonik Kalorimetre (2 Adet Pulse Input Giriş Özelliği)

Model	Ürün Kodu	Açıklama	Fiyat
SonoSafe	014U0205	SonoSafe DN15 qp1,5 G3/4A 110 mm,Dönüşe uygun,M-Bus Modüllü,Isıtma hattı için ultrasonik kalorimetre	257 €
SonoSafe	014U0209	SonoSafe DN20 qp2,5 G1A 130 mm,Dönüşe uygun,M-Bus Modüllü,Isıtma hattı için ultrasonik kalorimetre	257 €
SonoSafe	014U0211	SonoSafe DN25 qp3,5 G5/4A 160 mm,Dönüşe uygun,M-Bus Modüllü,Isıtma hattı için ultrasonik kalorimetre	450 €



YENİ

## SonoSafe Isıtma Hattı RF Modüllü Ultrasonik Kalorimetre (2 Adet Pulse Input Giriş Özelliği)

Model	Ürün Kodu	Açıklama	Fiyat
SonoSafe	014U0250	SonoSafe DN15 qp0.6 G3/4A 110 mm,Dönüşe uygun,RF Modüllü,Isıtma hattı için ultrasonik kalorimetre	265 €
SonoSafe	014U0251	SonoSafe DN15 qp1,5 G1A 110 mm,Dönüşe uygun, RF Modüllü,Isıtma hattı için ultrasonik kalorimetre	265 €
SonoSafe	014U0252	SonoSafe DN20 qp2,5 G5/4A 160 mm,Dönüşe uygun,RF Modüllü,Isıtma hattı için ultrasonik kalorimetre	485 €



YENİ

### SonoSelect Isıtma Hattı M-Bus Modüllü Ultrasonik Kalorimetre

Model	Ürün Kodu	Açıklama	Fiyat
SonoSelect	014U0167	SonoSafe DN15 qp1,5 G3/4A 110 mm,Dönüşe uygun,M-Bus Modüllü,Isıtma hattı için ultrasonik kalorimetre	260 €
SonoSelect	014U0171	SonoSafe DN20 qp2,5 G1A 130 mm,Dönüşe uygun, M-Bus Modüllü,Isıtma hattı için ultrasonik kalorimetre	260 €
SonoSelect	014U0173	SonoSafe DN25 qp3,5 G5/4A 160 mm,Dönüşe uygun,M-Bus Modüllü,Isıtma hattı için ultrasonik kalorimetre	450 €



### SonoSelect Isıtma Hattı M-Bus Modüllü Ultrasonik Kalorimetre (2 Adet Pulse Input Giriş Özelliği)

Model	Ürün Kodu	Açıklama	Fiyat
SonoSelect	014U0185	SonoSelect DN15 qp1,5 G3/4A 110 mm,Dönüşe uygun ,Isıtma hattı için kablolu Mbus+Pulse input modüllü ultrasonik kalorimetre	280 €
SonoSelect	014U0189	SonoSelect DN20 qp2,5 G1A 130 mm,Dönüşe uygun ,Isıtma hattı için kablolu Mbus+Pulse input modüllü ultrasonik kalorimetre	280 €
SonoSelect	014U0191	SonoSelect DN25 qp3,5 G5/4A 160 mm,Dönüşe uygun ,Isıtma hattı için kablolu Mbus+Pulse input modüllü ultrasonik kalorimetre	480 €



### SonoSelect Isıtma Hattı RF-Modüllü Ultrasonik Kalorimetre (2 Adet Pulse Input Giriş Özelliği)

Model	Ürün Kodu	Açıklama	Fiyat
SonoSelect	014U0081	SonoSelect DN15 qp1,5 G3/4A 110 mm,Dönüşe uygun ,Isıtma hattı için kablolu RF Modüllü+Pulse input modüllü ultrasonik kalorimetre	300 €
SonoSelect	014U0107	SonoSelect DN20 qp2,5 G1A 130 mm,Dönüşe uygun ,Isıtma hattı için kablolu RF Modüllü+Pulse input modüllü ultrasonik kalorimetre	300 €
SonoSelect	014U0120	SonoSelect DN25 qp3,5 G5/4A 160 mm,Dönüşe uygun ,Isıtma hattı için kablolu RF Modüllü+Pulse input modüllü ultrasonik kalorimetre	485 €



### SonoSelect Soğutma Hattı M-Bus Modüllü Ultrasonik Kalorimetre

Model	Ürün Kodu	Açıklama	Fiyat
SonoSelect	014U1401	SonoSelect DN15 qp1,5 G3/4A 110 mm,Dönüşe uygun,M-Bus Modüllü,Soğutma hattı için ultrasonik kalorimetre	395 €
SonoSelect	014U1403	SonoSelect DN20 qp2,5 G1A 130 mm,Dönüşe uygun,M-Bus Modüllü,Soğutma hattı için ultrasonik kalorimetre	415 €
SonoSelect	014U1404	SonoSelect DN25 qp3,5 G5/4A 160 mm,Dönüşe uygun,M-Bus Modüllü,Soğutma hattı için ultrasonik kalorimetre	601 €



### SonoSelect Soğutma Hattı M-Bus+Pulse İntput Modüllü Ultrasonik Kalorimetre

Model	Ürün Kodu	Açıklama	Fiyat
SonoSelect	014U1406	SonoSelect DN15 qp1,5 G3/4A 110 mm,Dönüşe uygun,M-Bus+Pulse İntput Modüllü,Soğutma hattı için ultrasonik kalorimetre	419 €
SonoSelect	014U1408	SonoSelect DN20 qp2,5 G1A 130 mm,Dönüşe uygun,M-Bus+Pulse İntput Modüllü,Soğutma hattı için ultrasonik kalorimetre	440 €
SonoSelect	014U1409	SonoSelect DN25 qp3,5 G5/4A 160 mm,Dönüşe uygun,M-Bus+Pulse İntput Modüllü,Soğutma hattı için ultrasonik kalorimetre	645 €





### SonoSelect Soğutma Hattı RF+Pulse İntput Modüllü Ultrasonik Kalorimetre(Radyo frekans Modüllü 868Mhz)

Model	Ürün Kodu	Açıklama	Fiyat
SonoSelect	014U1411	SonoSelect DN15 qp1,5 G3/4A 110 mm,Dönüşe uygun,RF+Pulse İntput Modüllü,Soğut hattı için ultrasonik kalorimetre	450 €
SonoSelect	014U1413	SonoSelect DN20 qp2,5 G1A 130 mm,Dönüşe uygun,RF+Pulse İntput Modüllü,Soğutma hattı için ultrasonik kalorimetre	472 €
SonoSelect	014U1414	SonoSelect DN25 qp3,5 G5/4A 160 mm,Dönüşe uygun,RF+Pulse İntput Modüllü,Soğutma hattı için ultrasonik kalorimetre	650 €



### Sono 30/31 Isıtma Hattı RF-Modüllü Ultrasonik Kalorimetre (Radyo Frekanslı 868Mhz)

Model	Ürün Kodu	Açıklama	Fiyat
SonoMeter	187F3058	SonoMeter 30 DN25,PN25,Qp=6m <sup>3</sup> /h,Dış Dişli,Dönüşe Uygun,360mm,,Isıtma Hattı İçin ,RF modüllü Ultrasonik Kalorimetre. Bağlantı çapı G1 1/4"(Rakorsuz)	790 €
SonoMeter	187F3072	SonoMeter 30 DN40,PN25,Qp=10m <sup>3</sup> /h,Flanşlı,Dönüşe Uygun,300mm,Isıtma Hattı İçin ,RF Ultrasonik Kalorimetre.Bağlantı çapı G2"(Rakorsuz)	970 €
SonoMeter	187F3100	SonoMeter 30 DN50,PN25,Qp=15m <sup>3</sup> /h,Flanşlı,Dönüşe Uygun,270mm,Isıtma Hattı İçin ,RF Ultrasonik Kalorimetre. Flanşlı	1.462 €
SonoMeter	187F3301	SonoMeter 31 DN65,PN25,Qp=25m <sup>3</sup> /h,Flanşlı,Dönüşe Uygun,300mm,Isıtma Hattı İçin ,RF Ultrasonik Kalorimetre.Flanşlı	2.045 €
SonoMeter	187F3309	SonoMeter 31 DN80,PN25,Qp=40m <sup>3</sup> /h,Flanşlı,Dönüşe Uygun,350mm,Isıtma Hattı İçin ,RF Ultrasonik Kalorimetre.Flanşlı	2.285 €
SonoMeter	187F3317	SonoMeter 31 DN100,PN16,Qp=60m <sup>3</sup> /h,Flanşlı,Dönüşe Uygun,350mm,Isıtma Hattı İçin ,RF Ultrasonik Kalorimetre. Flanşlı	3.061 €



### Sono 30/31 Isıtma Hattı Mbus-Modüllü Ultrasonik Kalorimetre

Model	Ürün Kodu	Açıklama	Fiyat
SonoMeter	187F3057	SonoMeter 30 DN25,PN25,Qp=6m <sup>3</sup> /h,Dış Dişli,Dönüşe Uygun,360mm,,Isıtma Hattı İçin ,M-Bus modüllü Ultrasonik Kalorimetre. Bağlantı çapı G1 1/4"(Rakorsuz)	680 €
SonoMeter	187F3071	SonoMeter 30 DN40,PN25,Qp=10m <sup>3</sup> /h,Dişli,Dönüşe Uygun,300mm,Isıtma Hattı İçin ,M-Bus Ultrasonik Kalorimetre.Bağlantı çapı G2"(Rakorsuz)	850 €
SonoMeter	187F3099	SonoMeter 30 DN50,PN25,Qp=15m <sup>3</sup> /h,Flanşlı,Dönüşe Uygun,270mm,Isıtma Hattı İçin ,M-Bus Ultrasonik Kalorimetre. Flanşlı	1.300 €
SonoMeter	187F3300	SonoMeter 31 DN65,PN25,Qp=25m <sup>3</sup> /h,Flanşlı,Dönüşe Uygun,300mm,Isıtma Hattı İçin ,M-Bus Ultrasonik Kalorimetre.Flanşlı	1.908 €
SonoMeter	187F3308	SonoMeter 31 DN80,PN25,Qp=40m <sup>3</sup> /h,Flanşlı,Dönüşe Uygun,350mm,Isıtma Hattı İçin ,M-Bus Ultrasonik Kalorimetre.Flanşlı	2.250 €
SonoMeter	187F3316	SonoMeter 31 DN100,PN16,Qp=60m <sup>3</sup> /h,Flanşlı,Dönüşe Uygun,350mm,Isıtma Hattı İçin ,M-Bus Ultrasonik Kalorimetre. Flanşlı	2.750 €



### Sono3500 Ultrasonik Debimetre

Model	Ürün Kodu	Açıklama	Fiyat
SONO3500	187F3531	SONO3500 DN125,PN16,Qn=100m <sup>3</sup> /h,Flanşlı, Dönüşe Uygun,Isıtma/Soğutma Hattı İçin Ultrasonik Debimetre Kompakt versiyon.	6.551 €
SONO3500	187F3532	SONO3500 DN150,PN16,Qn=150m <sup>3</sup> /h,Flanşlı, Dönüşe Uygun,Isıtma/Soğutma Hattı İçin Ultrasonik Debimetre Kompakt versiyon	7.091 €
SONO3500	187F3533	SONO3500 DN200,PN16,Qn=250m <sup>3</sup> /h,Flanşlı, Dönüşe Uygun,Isıtma/Soğutma Hattı İçin Ultrasonik Debimetre Kompakt versiyon	7.911 €
SONO3500	187F3534	SONO3500 DN250,PN16,Qn=400m <sup>3</sup> /h,Flanşlı, Dönüşe Uygun,Isıtma/Soğutma Hattı İçin Ultrasonik Debimetre Kompakt versiyon	9.140 €
SONO3500	187F3535	SONO3500 DN300,PN16,Qn=560m <sup>3</sup> /h,Flanşlı, Dönüşe Uygun,Isıtma/Soğutma Hattı İçin Ultrasonik Debimetre Kompakt versiyon	10.760 €
SONO3500	187F3536	SONO3500 DN350,PN16,Qn=750m <sup>3</sup> /h,Flanşlı, Dönüşe Uygun,Isıtma/Soğutma Hattı İçin Ultrasonik Debimetre Kompakt versiyon	12.931 €
SONO3500	187F3537	SONO3500 DN400,PN16,Qn=950m <sup>3</sup> /h,Flanşlı, Dönüşe Uygun,Isıtma/Soğutma Hattı İçin Ultrasonik Debimetre Kompakt versiyon	14.860 €
SONO3500	187F3538	SONO3500 DN500,PN16,Qn=1475m <sup>3</sup> /h,Flanşlı, Dönüşe Uygun,Isıtma/Soğutma Hattı İçin Ultrasonik Debimetre Kompakt versiyon	17.697 €
SONO3500	187F3539	SONO3500 DN600,PN16,Qn=2150m <sup>3</sup> /h,Flanşlı, Dönüşe Uygun,Isıtma/Soğutma Hattı İçin Ultrasonik Debimetre Kompakt versiyon	19.791 €



### Sono 3500 Enerji Hesaplama Üniteleri

Model	Ürün Kodu	Açıklama	Fiyat
INFOCAL-9	187F9007	INFOCAL-9 M-BUS Dönüş hattı Isıtma/Soğutma Hattı için DN100-DN150 için	450 €
INFOCAL-9	187F9008	INFOCAL-9 M-BUS Dönüş hattıIsıtma/Soğutma Hattı için DN200-DN350 için	450 €
INFOCAL-9	187F9009	INFOCAL-9 M-BUS Dönüş hattı Isıtma/Soğutma Hattı için DN400-DN500 için	450 €
INFOCAL-9	187F9010	INFOCAL-9 M-BUS Dönüş hattı Isıtma/Soğutma Hattı için DN600-DN1200 için	450 €



### Kalorimetre Okuma Ekipmanları

Model	Ürün Kodu	Açıklama	Fiyat
Sonocollect	014U1600	Sonocollect 110 E-M-80 Mbus Okuma Modülü-80 adet	2.571 €
Sonocollect	014U1601	SonoCollect 110 E-WM-80 RF Okuma Modülü-80 adet	2.629 €



### SonoSelect Isıtma Hattı M-Bus Modüllü Ultrasonik Kalorimetre



### Sono 30/31 Isıtma Hattı RF-Modüllü Ultrasonik Kalorimetre (Radyo Frekanslı 868Mhz)



### Kalorimetre Okuma Ekipmanları



### SonoSelect Isıtma Hattı M-Bus Modüllü Ultrasonik Kalorimetre



### Infocal 9



### Sono3500 Ultrasonik Debimetre



ENGINEERING  
TOMORROW

*Danfoss*

# Daire Giriş İstasyonları



# %30

**daha düşük enerji tüketimi**

Her bir dairede bireysel ölçüm, ısı kullanım bilincini artırır ve enerji tüketimini önemli ölçüde azaltır.

# EvoFlat İstasyonlar

**Daire istasyonları son kullanıcılara talep üzerine ısıtma ve sıcak su sağlamak için dairelere ve apartmanlara monte edilen merkezi olmayan ısıtma sistemi ürünleridir.** 84 yılı aşkın süredir Danfoss ,bireysel bileşenlerden komple bölgesel ısıtma sistemlerine kadar yenilikçi çözümler sunuyor ..Danfoss Türkiye'de DAF İstasyon fabrikasını satın alarak bu ürün portföyündeki ürün çeşitliliğini arttırdı.Projenize özel dizayn daire istasyonları ve Evoflat'ın projenize katabileceği değerler için Danfoss Türkiye ofisi size destek veriyor.

## SS Modeller ( Radyatörlü Sistemlere Uygun )

Ürün Kodu	Açıklama	Fiyat
145B0000	EvoFlat FSS 1, w/bypass hattı mevcut, Kapaksız	1.685 €
145B0001	EvoFlat FSS 1, w/o bypass hattı mevcut değil, Kapasız	1.599 €
145B0010	EvoFlat FSS 1, w/bypass hattı mevcut, Kompozit ızalasyonlu kapak mevcut	1.776 €
145B0011	EvoFlat FSS 1, w/o bypass hattı mevcut değil, Kompozit ızalasyonlu kapak mevcut	1.675 €
145B0003	EvoFlat FSS 2, w/bypass hattı mevcut, Kapaksız	1.776 €
145B0004	EvoFlat FSS 2, w/o bypass hattı mevcut değil, Kapaksız	1.675 €
145B0013	EvoFlat FSS 2, w/bypass hattı mevcut, Kompozit ızalasyonlu kapak mevcut	1.847 €
145B0014	EvoFlat FSS 2, w/o bypass hattı mevcut değil, Kompozit ızalasyonlu kapak mevcut	1.776 €
145B0007	EvoFlat FSS 3, w/bypass hattı mevcut, Kapaksız	1.878 €
145B0017	EvoFlat FSS 3, w/bypass hattı mevcut, Kompozit ızalasyonlu kapak mevcut	1.979 €



## MSS Modeller ( Döşemeden Isıtmaya Uygun )

Ürün Kodu	Açıklama	Fiyat
145B1000	EvoFlat MSS 1, w/bypass hattı mevcut, Kapaksız	2.487 €
145B1001	EvoFlat MSS 1, w/o bypass hattı mevcut değil, Kapaksız	2.284 €
145B1010	EvoFlat MSS 1, w/bypass, hattı mevcut, Kompozit ızalasyonlu kapak mevcut	2.588 €
145B1011	EvoFlat MSS 1, w/o bypass hattı mevcut değil, Kompozit ızalasyonlu kapak mevcut	2.335 €
145B1003	EvoFlat MSS 2, w/bypass hattı mevcut, Kapaksız	2.588 €
145B1004	EvoFlat MSS 2, w/o bypass hattı mevcut değil, Kapasız	2.335 €
145B1013	EvoFlat MSS 2, w/bypass, incl. hattı mevcut, Kompozit ızalasyonlu kapak mevcut	2.639 €
145B1014	EvoFlat MSS 2, w/o bypass hattı mevcut değil, Kompozit ızalasyonlu kapak mevcut	2.436 €
145B1007	EvoFlat MSS 3, w/bypass hattı mevcut, Kapaksız	2.690 €
145B1017	EvoFlat MSS 3, w/bypass,hattı mevcut, Kompozit ızalasyonlu kapak mevcut	2.791 €



# EvoFlat FSS

## Rezidans, müstakil ev ve ofislere yönelik daire istasyonu

Doğrudan ısıtma ve anında sıcak kullanım suyu için daire istasyonu. Isıtma ve sıcak kullanım suyu sıcaklığının kontrolü için yenilikçi, otomatik TPC – M kontrolörü. Duvara montaj veya duvara gömme tasarımına sahiptir.

### Uygulama

EvoFlat kompakt ve kullanımı kolay bir daire istasyonudur. EvoFlat, ikinci bir bağlı bölgesel (merkezi) ısıtma sistemi, blok ısıtma sistemi veya merkezi kazan sisteminden besleme yapılan konutlardaki çift borulu sistemler için özellikle uygundur. EvoFlat gömme veya duvara montaj modeliyle mevcuttur.

### Primer taraf (KB)

Daire istasyonu, bir fark basınç kontrolörü (ana sıcaklık kontrolörü TPC-M'ye entegredir), filtre, sensör cepleri ve ısı ölçerin takılması için montaj parçası gibi bağlantı parçaları ile birlikte hazırdır. Termostatik by-pass vanası isteğe bağlı olarak mevcuttur.

### Isıtma (IB)

Entegre fark basınç kontrolörlü otomatik sıcaklık kontrolörü TPC - M, ısıtma ve kullanım sıcak suyu (SKS) için ideal çalışma koşullarını belirler. Zamana bağlı bir sıcaklık kontrol programını etkinleştirmek için, opsiyonel olarak aktüatör ve oda termostatlı bir kontrol vanası takılabilir.

### Sıcak kullanım suyu (SKS)

Sıcak kullanım suyu, akış prensibine dayalı olarak ısı eşanjöründe hazırlanır ve sıcaklık, entegre fark basınç kontrolörü TPC - M ile otomatik kontrolör tarafından düzenlenir. TPC - M kontrolörün kombine hidrolik ve termostatik ayarı ile son derece rahat kullanım sağlanır. Akış kontrolü kısım sadece sıcak su musluğu açıldığında ısı eşanjörünün primer ve

sekonder tarafından akışa izin verir ve musluk kapatılır kapatılmaz akışı hemen önler. Termostatik kısım, sıcak kullanım suyu sıcaklığını kontrol eder. Isı eşanjörünün hızlı hidrolik kontrolü sayesinde, kireç oluşumu ve bakteri üremesi büyük ölçüde önlenir. Entegre fark basınç kontrolörlü TPC - M kontrolör, tedarik sıcaklığı değişimlerini ve değişken fark basıncını telafi eder ve bu sayede sürekli olarak sabit bir sıcak kullanım sıcak suyu sıcaklığı sağlar. Soğuk su tüketiminin kaydı amacıyla EvoFlat, şebeke besleme girişine bir soğuk su sayacı takılması için bir montaj parçasına sahiptir.

### Yapı

Tüm borular paslanmaz çelikten üretilmektedir. Bağlantılar yeniden sıkma gerektirmeyen, yeni tasarlanan geçmeli bağlantıyla sağlanmaktadır.

### İzolasyon

EvoFlat bir EPP izolasyon arka plakası üzerine kurulmuştur ve bir ön izolasyon kabini isteğe bağlı olarak mevcuttur; böylece müşterinin tam izolasyonlu bir alt istasyona sahip olmasını sağlayarak, ısı kayıplarını azaltır ve mükemmel çalışma ekonomisi sağlar.



## ÖZELLİKLER VE AVANTAJLAR

- Bölgesel (Merkezi) ısıtma sistemleri için daire istasyonu
- Termostatik sıcaklık kontrolörü ile akış prensibine dayalı doğrudan ısıtma, sıcak kullanım suyu ısıtma
- Yenilikçi, enerji tasarruflu kontrolör TCP - M ve yük kaybı olmadan isteğe bağlı su ısıtma için yüksek performanslı ısı eşanjörü
- Kapasite: 15 kW IB, 55 kW SKS
- Montaj için gereken minimum alan
- Gömme veya duvara montaj modeli
- Paslanmaz çelikten üretilen borular ve plakalı ısı eşanjörü
- Minimum kireç oluşumu ve bakteri üremesi riski

# EvoFlat FSS

## Devre şeması – örnek

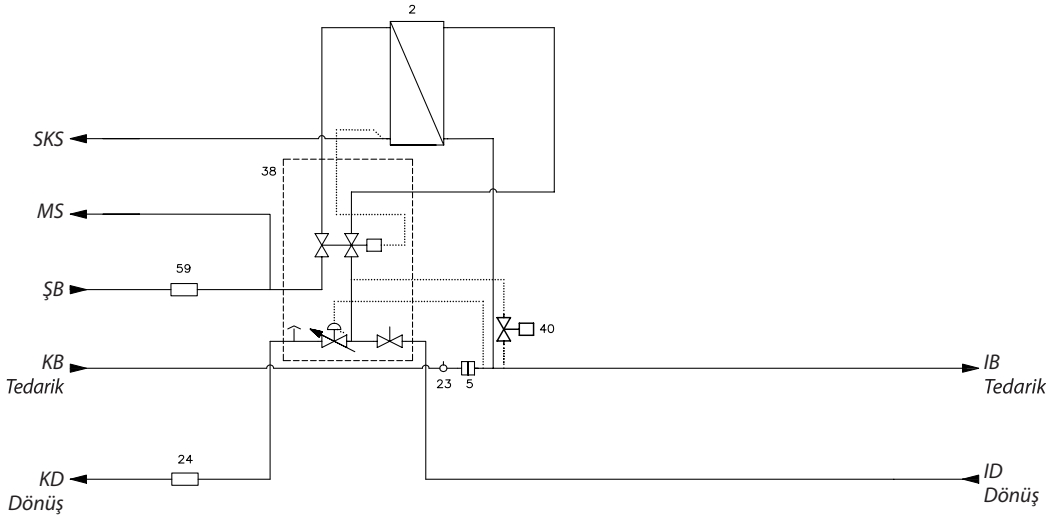

- 2 Plakalı ısı eşanjörü Danfoss XB06H-1
- 3 Filtre 3/4" N/ N mv=0,6 mm
- 5 Sensör cebi 1/2"
- 23 Kalorimetre montaj parçası 3/4" x 110 mm
- 38 Sıcak Su Kontrolörü TPC-M By-pass/sirkülasyon Danfoss FJVR (isteğe bağlı)
- 40 Su sayacı montaj parçası 3/4" x 110 mm

### Tasarım özellikleri:

Nominal basınç (primer/sekonder): PN 10 / PN 10  
 Maks. besleme sıcaklığı: 95 °C  
 Soğuk Kullanım Suyu statik basıncı: Pmin = 1.5 bar  
 Lehim malzemesi (HEX): Bakır

**Kapak hariç ağırlık:** 10 kg

**İzolasyon:** EPP λ 0,039

**Kapak:** Beyaz lake çelik

**Elektrik beslemesi:** 230V AC

**Boyutlar (mm):**

Bağlantılar: Y590 × G550 × D 150\*  
 \* Montaj plakası dahil derinlik

**Bağlantı boyutları:**

KB, IB, SKS, ŞB: G 3/4" ET (iç dişli)

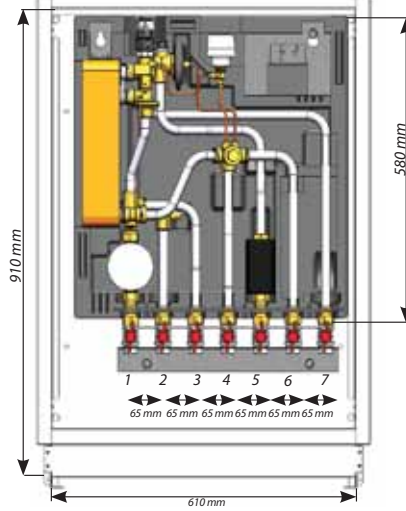

### Bağlantılar:

1. Soğuk kullanım suyu (ŞB) girişi
2. Sıcak kullanım suyu (SKS)
3. Soğuk kullanım suyu (MS) çıkışı
4. Primer taraf (KB) beslemesi
5. Primer taraf (KD) dönüşü
6. Isıtma (IB) beslemesi
7. Isıtma (ID) dönüşü

### Opsiyonlar:

- Oda termostati
- Zon vanası aktüatörü
- Güvenlik vanası
- Küresel vanalar (60 mm)
- Güvenlik vanası dahil basınç göstergesi 3/4" (120 mm) bağlantılı küresel vanalar
- Duvara monteli model için montaj rayı
- Montaj rayı dahil gömme model için dahili kutu
- By-pass vanası
- İzolasyonlu ön kapak

## SKS: Kapasite örnekleri

SKS kapasitesi [kW]	Tip	Sıcaklık primer [°C]	Sıcaklık sekonder [°C]	Debi primer [l/saat]	Debi sekonder [l/saat]	Basınç kaybı primer [*kpa]
37	1	65/19,1	10/45	707	910	16
37	1	65/22,4	10/50	762	796	18
37	2	65/16,8	10/45	673	910	12
45	2	65/17,6	10/45	833	1106	18
37	2	65/19,6	10/50	714	796	14
45	2	65/20,6	10/50	890	968	21
55,5	3	65/14	10/45	950	1365	41
53	3	65/15,8	10/50	950	1140	41
42	3	55/16,3	10/45	950	1033	41
33,7	3	50/19,1	10/45	950	829	41

## Isıtma: Kapasite örnekleri

Isıtma kapasitesi:	Isıtma devresi Δt [°C]	Toplam basınç kaybı primer [*kpa]	Debi primer [l/saat]
10	20	3	430
10	30	1	287
10	40	1	215
15	20	8	645
15	30	3	430
15	40	1,5	323

\* Kalorimetre dahil değildir.

Tip 1 = XB 06H-1 26 (plakalı ısı eşanjörü)

Tip 2 = XB 06H-1 40 (plakalı ısı eşanjörü)

Tip 3 = XB 06H+ 60 (plakalı ısı eşanjörü)

# EvoFlat MSS

## Rezidans, müstakil ev ve ofislere yönelik daire istasyonu

Doğrudan ısıtma ve anında sıcak kullanım suyu için daire istasyonu. Isıtma ve sıcak kullanım suyu sıcaklığının kontrolü için yenilikçi, otomatik TPC – M kontrolörü. Duvara montaj veya duvara gömme tasarımına sahiptir.

### Uygulama

EvoFlat kompakt ve kullanımı kolay bir daire istasyonudur. EvoFlat, ikinci bir bağlı bölgesel (merkezi) ısıtma sistemi, blok ısıtma sistemi veya merkezi kazan sisteminden besleme yapılan konutlardaki çift borulu sistemler için özellikle uygundur. EvoFlat gömme veya duvara montaj modeliyle mevcuttur.

### Primer taraf (KB)

Daire istasyonu, bir fark basınç kontrolörü (ana sıcaklık kontrolörü TPC - M'ye entegredir), filtre, sensör cepleri ve kalorimetre takılması için montaj parçası gibi bağlantı parçaları ile birlikte hazırdır. Termostatik by-pass vanası isteğe bağlı olarak mevcuttur.

### Isıtma (IB)

Entegre fark basınç kontrolörlü otomatik sıcaklık kontrolörü TPC - M, ısıtma ve sıcak kullanım suyu (SKS) için ideal çalışma koşullarını belirler. Karışım devresi, yerden ısıtma için uygun bir sıcaklık seviyesi oluşturur. Zamana bağlı bir sıcaklık kontrol programını etkinleştirmek için, opsiyonel olarak aktüatör ve oda termostatlı bir kontrol vanası takılabilir.

### Sıcak kullanım suyu (SKS)

Sıcak kullanım suyu, akış prensibine dayalı olarak ısı eşanjöründe hazırlanır ve sıcaklık, entegre fark basınç kontrolörü TPC - M ile otomatik kontrolör tarafından düzenlenir. TPC - M kontrolörün kombine hidrolik ve termostatik ayarı ile son derece rahat

kullanım sağlar. Akış kontrollü kısım sadece sıcak su musluğu açıldığında ısı eşanjörünün primer ve sekonder tarafından akışa izin verir ve musluk kapatılır kapatılmaz akışı hemen önler. Termostatik kısım, sıcak kullanım suyu sıcaklığını kontrol eder. Isı eşanjörünün hızlı hidrolik kontrolü sayesinde, kireç oluşumu ve bakteri üremesi büyük ölçüde önlenir. Entegre fark basınç kontrolörlü TPC - M kontrolör, tedarik sıcaklığı değişimlerini ve değişken fark basıncını telafi eder ve bu sayede sürekli olarak sabit bir sıcak kullanım suyu sıcaklığı sağlar. Soğuk su tüketiminin kaydı amacıyla EvoFlat, DCW girişine bir soğuk su sayacı takılması için bir montaj parçasına sahiptir.

### Yapı

Tüm borular paslanmaz çelikten üretilmektedir. Bağlantılar yeniden sıkma gerektirmeyen, yeni tasarlanan geçmeli bağlantıyla sağlanmaktadır.

### İzolasyon

EvoFlat bir EPP izolasyon arka plakası üzerine kurulmuştur ve bir ön izolasyon kabini isteğe bağlı olarak mevcuttur; böylece müşterinin tam izolasyonlu bir alt istasyona sahip olmasını sağlayarak, ısı kayıplarını azaltır ve mükemmel çalışma ekonomisi sağlar.



## ÖZELLİKLER VE AVANTAJLAR

- Bölgesel (Merkezi) ısıtma sistemleri için daire istasyonu
- Termostatik sıcaklık kontrolörü ile akış prensibine dayalı doğrudan ısıtma, sıcak kullanım suyu ısıtma
- Yenilikçi, enerji tasarruflu kontrolör TCP - M ve yük kaybı olmadan isteğe bağlı su ısıtma için yüksek performanslı ısı eşanjörü
- Kapasite: 15 kW HE, 55 kW DHW
- Montaj için gereken minimum alan
- Gömme veya duvara montaj modeli
- Paslanmaz çelikten üretilen borular ve plakalı ısı eşanjörü
- Minimum kireç oluşumu ve bakteri üremesi riski



# EvoFlat MSS

## Devre şeması – örnek

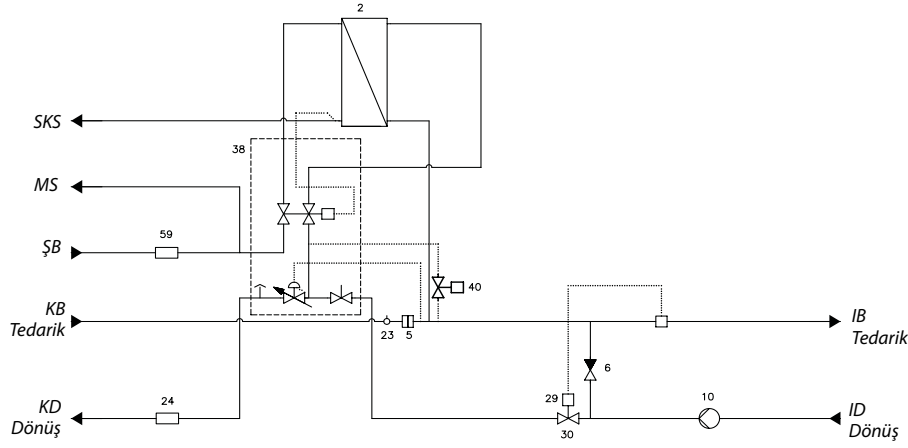

- 2 Plakalı ısı eşanjörü Danfoss XB06H -1
- 5 Filtre 3/4" N/N mv=0,6 mm
- 6 Çek valf
- 10 Sirk. pompası HE Wilo Yonos Para
- 23 Sensör cebi 1/2"
- 24 Kalorimetre montaj parçası 3/4" x 110 mm
- 27 Sıcaklık sensörü
- 30 Sıcaklık kontrolörü
- 38 Sıcak Su Kontrolörü TPC-M
- 40 By-pass/sirkülasyon Danfoss FJVR (isteğe bağlı)
- 57 Güvenlik vanası
- 59 Su sayacı montaj parçası 3/4" x 110 mm

### Tasarım özellikleri:

Nominal basınç (primer/sekonder): PN 6 / PN 10  
 Maks. besleme sıcaklığı: 95 °C  
 Soğuk Kullanım Suyu statik basıncı: Pmin = 1.5 bar  
 Lehim malzemesi (HEX): Bakır

**Kapak hariç ağırlık:** 14 kg

**İzolasyon:** EPP λ 0,039

**Kapak:** Beyaz lake çelik

**Elektrik beslemesi:** 230V AC

**Boyutlar (mm):**

Bağlantılar: Y590 x G550 x D150\*  
 \* Montaj plakası dahil derinlik

**Bağlantı boyutları:**

KB, IB, SKS, ŞB: G3/4" ET (iç vida)

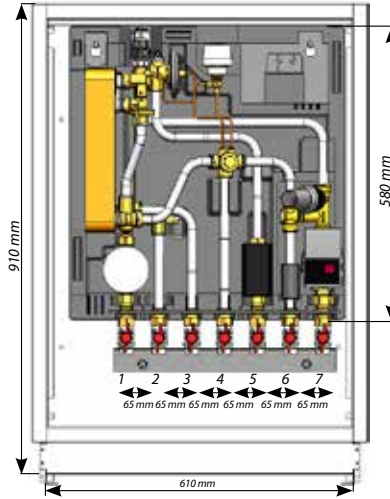

### Bağlantılar:

1. Soğuk kullanım suyu (ŞB) girişi
2. Sıcak kullanım suyu (SKS)
3. Soğuk kullanım suyu (MS) çıkışı
4. Primer taraf (KB) beslemesi
5. Primer taraf (KD) dönüşü
6. Isıtma (IB) beslemesi
7. Isıtma (ID) dönüşü

### Opsiyonlar:

- Oda termostatu
- Zon vanası aktüatörü
- Güvenlik vanası
- Küresel vanalar (60 mm)
- Güvenlik vanası dahil basınç göstergesi 3/4" (120 mm) bağlantılı küresel vanalar
- Duvara monteli model için montaj rayı
- Montaj rayı dahil gömme model için dahili kutu
- By-pass vanası
- İzolasyonlu ön kapak

### SKS: Kapasite örnekleri

SKS kapasite [kW]	Tip	Sıcaklık primer [°C]	Sıcaklık sekonder [°C]	Debi primer [l/saat]	Debi sekonder [l/saat]	Basınç kaybı primer [*kpa]
37	1	65/19,1	10/45	707	910	16
37	1	65/22,4	10/50	762	796	18
37	2	65/16,8	10/45	673	910	12
45	2	65/17,6	10/45	833	1106	18
37	2	65/19,6	10/50	714	796	14
45	2	65/20,6	10/50	890	968	21
55,5	3	65/14	10/45	950	1365	41
53	3	65/15,8	10/50	950	1140	41
42	3	55/16,3	10/45	950	1033	41
33,7	3	50/19,1	10/45	950	829	41

\* Kalorimetre dahil değildir.

### Isıtma: Kapasite örnekleri

Isıtma kapasite	Isıtma devresi Δt [°C]	Toplam basınç kaybı primer [*kpa]	Debi primer [l/saat]
10	20	9	430
10	30	3,5	287
10	40	2	215
15	20	30	645
15	30	9	430
15	40	5	323

\* Kalorimetre dahil değildir.









Tip 1 = XB 06H-1 26 (plakalı ısı eşanjörü)

Tip 2 = XB 06H-1 40 (plakalı ısı eşanjörü)

Tip 3 = XB 06H+ 60 (plakalı ısı eşanjörü)

## Daire istasyonları

# Ürün portföyü Temel veriler ve fonksiyonlar

Uygulama/ Ürün türü								
	Termix One B	Termix VMTD RAVI	EvoFlat FSS	Termix VMTD F-B	EvoFlat MSS	Termix VMTD RAVI Mix	Termix VMTD-F-Mix-B	Termix VVX-B
Kullanım sıcak suyu	X							
Direkt ısıtma ve kullanım sıcak suyu		XX		X				
Karışım devresi ve kullanım sıcak suyu ile direkt ısıtma					XX		X	
Dolaylı ısıtma ve kullanım sıcak suyu								X

Önemli veriler	Termix One B	Termix VMTD RAVI	EvoFlat FSS	Termix VMTD F-B	EvoFlat MSS	Termix VMTD RAVI Mix	Termix VMTD-F-Mix-B	Termix VVX-B
Kullanım sıcak suyu kapasitesi-(kW)	29-90	24-52	35-55	33-101	35-55	24-52	33-101	33-75
Isıtma kapasitesi (kW)	-	10-35	15	10-35	15	7-30	7-30	18-54
Kullanım sıcak suyu kontrol türü	Termostatik	Termostatik	Debi Termostatik	Termostatik	Debi Termostatik	Termostatik	Termostatik	Termostatik
Isıtma kontrol türü	-	p	p	p	p	Termostatik/ Elektronik	Termostatik/ Elektronik	Termostatik/ Elektronik
Tasarım	Duvar	Duvar	Duvar/ Gömme	Duvar/ Gömme	Duvar/ Gömme	Duvar	Duvar/ Gömme	Duvar
PN (bar)	10/16	10/16	10	10/16	10	10/16	10/16	10/16
Maks. bölgesel ısıtma besleme sıcaklığı ( °C)	120	75	95	120	95	75	120	120
Yapı	Monteli	Monteli	Monteli	Monteli	Monteli	Monteli	Monteli	Monteli

\*Projenize özel Danfoss istasyon tasarımları için [danfoss@danfoss.com.tr](mailto:danfoss@danfoss.com.tr) ile irtibata geçin.

Daire istasyonu çözümü nedir?

## Bir daire istasyonunun tasarımı, ana parçaları ve özellikleri

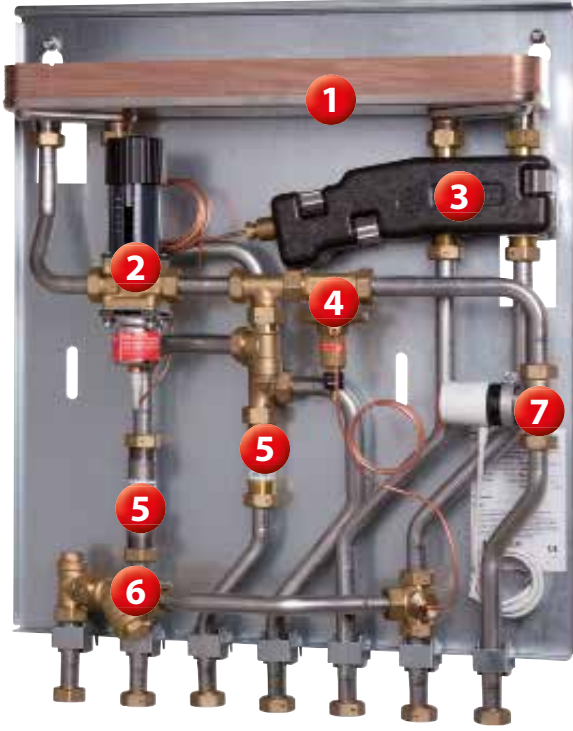

### EvoFlat daire istasyonundaki ana parçalar

1. Isı Eşanjörü
2. Termostatik vana
3. Sensör hızlandırıcı
4. Fark basınç vanası
5. Kalorimetre ve su sayacı için bağlantı yeri
6. Pislik tutucu
7. Kontrol vanası (opsiyonel)

Sirkülasyon pompalı istasyonlar A sınıfı pompalara sahiptir.

Daire istasyonunun toplam kalitesi, uygulanan bileşenlerin toplamıdır. Danfoss'un ana kontrol parçaları, güvenilir ve istikrarlı bir çalışma sağlar.

Gösterilen örnek: Termix VMTD-F-B

### DEVRE ŞEMASI

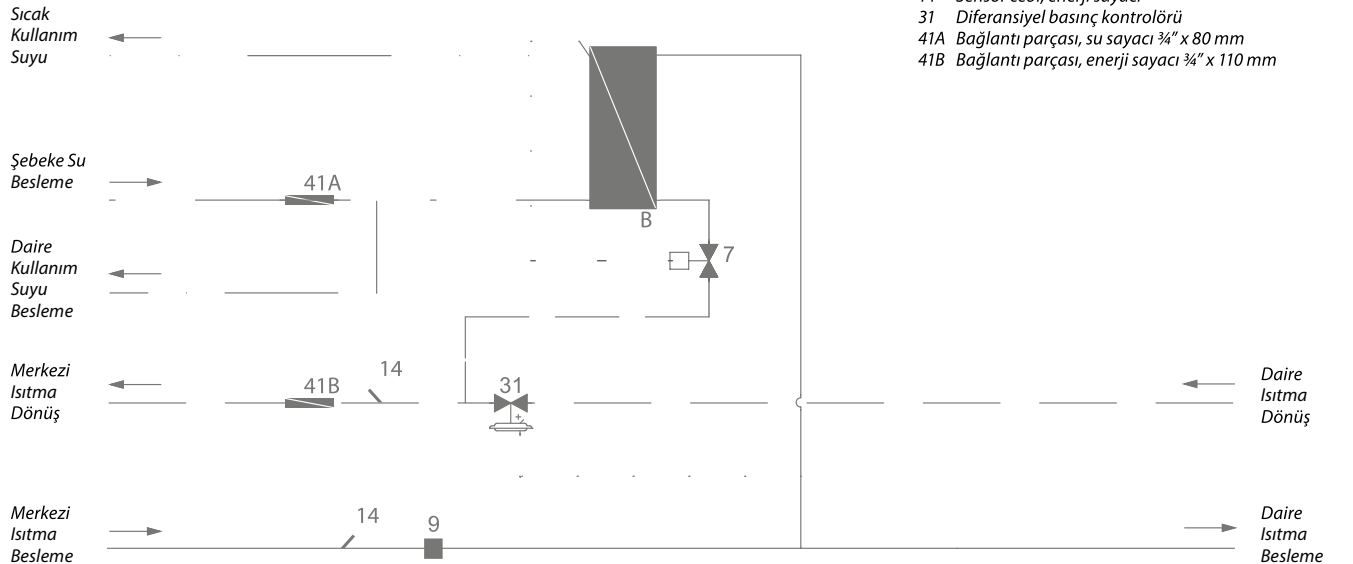

ENGINEERING  
TOMORROW

*Danfoss*

# Kontrol Vanaları

**%50**

**daha az maliyet**

görünen pozisyon  
göstergesi ile montaj  
ve devreye alma  
zamanından tasarruf.



# Danfoss Kontrol Çözümleri

Danfoss Kontrol çözümleri, su bazlı ısıtma, soğutma, HVAC ve bölgesel enerji sistemlerinde mümkün olan en iyi balans, akış ve sıcaklık kontrolünü oluşturmak için ürünler, çözümler geliştirir, üretir ve tedarik eder. Amaç, ticari bina ve konutlarda daha düşük enerji tüketimi, daha yüksek sistem performansı ve daha iyi iç mekan konforu sağlamaktır.

## ECL110 Elektronik kontrol paneli

Model	Ürün Kodu	Açıklama	Fiyat
ECL110	087B1251	ECL Comfort 110 - 24V kontrol paneli	283 €
ECL110	087B1261	ECL Comfort 110 - 230V kontrol paneli	258 €



## ECL210 Elektronik kontrol paneli

Model	Ürün Kodu	Açıklama	Fiyat
ECL210	087H3020	ECL Comfort 210 - 230V kontrol paneli	361 €
ECL210	087H3024	ECL Comfort 210 - 24V kontrol paneli	412 €



## ECL310 Elektronik kontrol paneli

Model	Ürün Kodu	Açıklama	Fiyat
ECL310	087H3040	ECL Comfort 310 - 230 V kontrol paneli	412 €
ECL310	087H3044	ECL Comfort 310 - 24V kontrol paneli	464 €



## ECL210/310 uygulama anahtarları

Model	Ürün Kodu	Açıklama	Fiyat
A214	087H3811	Uygulama anahtarı model: A214	62 €
A230	087H3802	Uygulama anahtarı model: A230	62 €
A231	087H3805	Uygulama anahtarı model: A231	62 €
A260	087H3801	Uygulama anahtarı model: A260	62 €
A266	087H3800	Uygulama anahtarı model: A266	62 €
A361	087H3804	Uygulama anahtarı model: A361	62 €
A368	087H3803	Uygulama anahtarı model: A368	62 €
A237	087H3806	Uygulama anahtarı model: A237	62 €
A247	087H3808	Uygulama anahtarı model: A247	62 €
A217	087H3807	Uygulama anahtarı model: A217	62 €
A367	087H3813	Uygulama anahtarı model: A367	62 €
A376	087H3810	Uygulama anahtarı model: A376	62 €
A377	087H3817	Uygulama anahtarı model: A377	62 €
A275	087H3814	Uygulama anahtarı model: A275	62 €
A333	087H3818	Uygulama anahtarı model: A333	62 €
A232	087H3812	Uygulama anahtarı model: A232	62 €
A390	087H3815	Uygulama anahtarı model: A390	62 €



\*Uygulama anahtarı sistem şemalarını ürün datasheetlerinden ve [www.danfoss.com.tr](http://www.danfoss.com.tr) den bulabilirsiniz.

## Aksesuarlar

Model	Ürün Kodu	Açıklama	Fiyat
ECL110	087B1249	ECL110 Panel montaj kiti	21 €
ECL210	087H3220	ECL210 Duvar montaj kiti	82 €
ECL310		ECL310 Duvar montaj kiti	93 €



## Sensörler

Model	Ürün Kodu	Açıklama	Fiyat
ESM-10	087B1164	Pt 1000 oda sıcaklığı sensörü(-30°C +50°C)	21 €
ESM-11	087B1165	Pt 1000 yüzey tipi sensör (DN15-DN60 Borular için)	21 €
ESMB-12	087B1184	Pt 1000 daldırma tipi sensör genel kullanım için 2,5m	26 €
ESMC	087N0011	Pt 1000 yüzey tipi sensör (DN15-DN60 Borular için)	21 €
ESMT	084N1012	Pt 1000 dış hava sıcaklık sensörü(-50°C +50°C)	31 €
ESMU-100	087B1180	Pt 1000 daldırma sensör, 100 mm, bakır	52 €
ESMU-100	087B1182	Pt 1000 daldırma sensör, 100 mm, paslanmaz çelik	62 €
ESMU-250	087B1181	Pt 1000 daldırma sensör, 250 mm, bakır	62 €
ESMU-250	087B1183	Pt 1000 daldırma sensör, 250 mm, paslanmaz çelik	62 €



## Sensör cepleri

Model	Ürün Kodu	Açıklama	Fiyat
ESMB 12	087B1192	Sensör cebi model: ESMB-12, 100 mm	41 €
ESMB 12	087B1193	Sensör cebi model: ESMB-12, 250 mm	41 €
ESMU	087B1190	Sensör cebi model: ESMU-100, Cu	41 €
ESMU	087B1191	Sensör cebi model: ESMU-250, Cu	41 €

## ROTARY VANALAR

### HRB3 PN10 3 yollu iç dişli pirinç rotary vana gövdesi

Model	Ürün Kodu	Açıklama	Fiyat
HRB3	065Z0398	HRB 3 PN10 DN15/Kvs:4 iç dişli pirinç rotary vana gövde	88 €
HRB3	065Z0405	HRB 3 PN10 DN20/Kvs:6.3 iç dişli pirinç rotary vana gövde	93 €
HRB3	065Z0407	HRB 3 PN10 DN25/Kvs:10 iç dişli pirinç rotary vana gövde	118 €
HRB3	065Z0408	HRB 3 PN10 DN32/Kvs:16 iç dişli pirinç rotary vana gövde	155 €
HRB3	065Z0409	HRB 3 PN10 DN40/Kvs:25 iç dişli pirinç rotary vana gövde	185 €
HRB3	065Z0410	HRB 3 PN10 DN50/Kvs:40 iç dişli pirinç rotary vana gövde	258 €



### HRE3 PN6 3 yollu iç dişli döküm rotary vana gövdesi

Model	Ürün Kodu	Açıklama	Fiyat
HRE 3	065Z0418	HRE 3 PN6 DN20/Kvs:6.3 iç dişli döküm rotary vana gövde	98 €
HRE 3	065Z0419	HRE 3 PN6 DN25/Kvs:10 iç dişli döküm rotary vana gövde	108 €
HRE 3	065Z0420	HRE 3 PN6 DN32/Kvs:16 iç dişli döküm rotary vana gövde	118 €
HRE 3	065Z0421	HRE 3 PN6 DN40/Kvs:25 iç dişli döküm rotary vana gövde	139 €
HRE 3	065Z0422	HRE 3 PN6 DN50/Kvs:40 iç dişli döküm rotary vana gövde	175 €



### HFE3 PN6 3 yollu flanşlı döküm rotary vana gövdesi

Model	Ürün Kodu	Açıklama	Fiyat
HFE 3	065Z0432	HFE 3 PN6 DN50/Kvs:60 flanşlı döküm rotary vana gövde	381 €
HFE 3	065Z0433	HFE 3 PN6 DN65/Kvs:90 flanşlı döküm rotary vana gövde	412 €
HFE 3	065Z0434	HFE 3 PN6 DN80/Kvs:150 flanşlı döküm rotary vana gövde	515 €
HFE 3	065Z0435	HFE 3 PN6 DN100/Kvs:225 flanşlı döküm rotary vana gövde	592 €
HFE 3	065Z0436	HFE 3 PN6 DN125/Kvs:280 flanşlı döküm rotary vana gövde	670 €
HFE 3	065Z0437	HFE 3 PN6 DN150/Kvs:400 flanşlı döküm rotary vana gövde	783 €



**Rotary vana aktüatörleri**

Model	Ürün Kodu	Açıklama	Fiyat
AMB162	082H0222	AMB 162 5Nm 3p Hız:60s 230V	134 €
AMB162	082H0212	AMB 162 5Nm 3p Hız:60s 24V	180 €
AMB162	082H0230	AMB 162 5Nm oransal kontrol(0-10v) Hız:60s 24V	191 €
AMB182	082H0237	AMB 182 15Nm 3p Hız:60s 230V	196 €
AMB182	082H0233	AMB 182 15Nm 3p Hız:60s 24V	206 €
AMB182	082H0241	AMB 182 15Nm oransal kontrol(0-10v) Hız:60s 24V	288 €

**LINEER MOTORLU VANALAR****VRG3 PN16 3 yollu dış dişli döküm lineer vana gövdeleri**

Model	Ürün Kodu	Açıklama	Fiyat
VRG 3	065Z0115	VRG3 PN16 DN15/Kvs:4 dış dişli döküm 3yollu lineer vana gövde	93 €
VRG 3	065Z0116	VRG3 PN16 DN20/Kvs:6,3 dış dişli döküm 3yollu lineer vana gövde	103 €
VRG 3	065Z0117	VRG3 PN16 DN25/Kvs:10 dış dişli döküm 3yollu lineer vana gövde	113 €
VRG 3	065Z0118	VRG3 PN16 DN32/Kvs:16 dış dişli döküm 3yollu lineer vana gövde	144 €
VRG 3	065Z0119	VRG3 PN16 DN40/Kvs:25 dış dişli döküm 3yollu lineer vana gövde	288 €
VRG 3	065Z0120	VRG3 PN16 DN50/Kvs:40 dış dişli döküm 3yollu lineer vana gövde	361 €

**VF3 Model PN16 3 yollu flanşlı döküm lineer vana gövdeleri**

Model	Ürün Kodu	Açıklama	Fiyat
VF 3	065Z0255	VF 3 PN16 DN15/Kvs:4 flanşlı döküm 3yollu lineer vana gövde	134 €
VF 3	065Z0256	VF 3 PN16 DN20/Kvs:6,3 flanşlı döküm 3yollu lineer vana gövde	139 €
VF 3	065Z0257	VF 3 PN16 DN25/Kvs:10 flanşlı döküm 3yollu lineer vana gövde	160 €
VF 3	065Z0258	VF 3 PN16 DN32/Kvs:16 flanşlı döküm 3yollu lineer vana gövde	221 €
VF 3	065Z0259	VF 3 PN16 DN40/Kvs:25 flanşlı döküm 3yollu lineer vana gövde	350 €
VF 3	065Z0260	VF 3 PN16 DN50/Kvs:40 flanşlı döküm 3yollu lineer vana gövde	443 €
VF 3	065Z0261	VF 3 PN16 DN65/Kvs:63 flanşlı döküm 3yollu lineer vana gövde	670 €
VF 3	065Z0262	VF 3 PN16 DN80/Kvs:100 flanşlı döküm 3yollu lineer vana gövde	855 €
VF 3	065B1685	VF 3 PN16 DN100/Kvs:145 flanşlı döküm 3yollu lineer vana gövde	876 €
VF 3	065B3125	VF 3 PN16 DN125/Kvs:220 flanşlı döküm 3yollu lineer vana gövde	1.957 €
VF 3	065B3150	VF 3 PN16 DN150/Kvs:320 flanşlı döküm 3yollu lineer vana gövde	2.472 €
VF 3	065B4200	VF3 PN16 DN200/Kvs:630 flanşlı döküm 3yollu lineer vana gövde	8.755 €
VF 3	065B4250	VF3 PN16 DN250/Kvs:1000 flanşlı döküm 3yollu lineer vana gövde	12.360 €
VF 3	065B4300	VF3 PN16 DN300/Kvs:1250 flanşlı döküm 3yollu lineer vana gövde	16.480 €



**VRG2 PN16 2 Yollu Dış Dişli Döküm Lineer Vana Gövdesi**

Model	Ürün Kodu	Açıklama	Fiyat
VRG 2	065Z0135	VRG2 PN16 DN15/Kvs:4 dış dişli döküm 2yollu lineer vana gövde	82 €
VRG 2	065Z0136	VRG2 PN16 DN20/Kvs:6,3 dış dişli döküm 2yollu lineer vana gövde	98 €
VRG 2	065Z0137	VRG2 PN16 DN25/Kvs:10 dış dişli döküm 2yollu lineer vana gövde	113 €
VRG 2	065Z0138	VRG2 PN16 DN32/Kvs:16 dış dişli döküm 2yollu lineer vana gövde	129 €
VRG 2	065Z0139	VRG2 PN16 DN40/Kvs:25 dış dişli döküm 2yollu lineer vana gövde	227 €
VRG 2	065Z0140	VRG2 PN16 DN50/Kvs:40 dış dişli döküm 2yollu lineer vana gövde	309 €

**VF2 PN16 2 yollu flanşlı döküm lineer vana gövdesi**

Model	Ürün Kodu	Açıklama	Fiyat
VF 2	065Z0275	VF 2 PN16 DN15/Kvs:4 flanşlı döküm 2yollu lineer vana gövde	113 €
VF 2	065Z0276	VF 2 PN16 DN20/Kvs:6,3 flanşlı döküm 2yollu lineer vana gövde	129 €
VF 2	065Z0277	VF 2 PN16 DN25/Kvs:10 flanşlı döküm 2yollu lineer vana gövde	134 €
VF 2	065Z0278	VF 2 PN16 DN32/Kvs:16 flanşlı döküm 2yollu lineer vana gövde	185 €
VF 2	065Z0279	VF 2 PN16 DN40/Kvs:25 flanşlı döküm 2yollu lineer vana gövde	278 €
VF 2	065Z0280	VF 2 PN16 DN50/Kvs:40 flanşlı döküm 2yollu lineer vana gövde	381 €
VF 2	065Z0281	VF 2 PN16 DN65/Kvs:63 flanşlı döküm 2yollu lineer vana gövde	567 €
VF 2	065Z0282	VF 2 PN16 DN80/Kvs:100 flanşlı döküm 2yollu lineer vana gövde	670 €
VF 2	065B3205	VF 2 PN16 DN100/Kvs:145 flanşlı döküm 2yollu lineer vana gövde	958 €
VF 2	065B3230	VF 2 PN16 DN125/Kvs:220 flanşlı döküm 2yollu lineer vana gövde	1.494 €
VF 2	065B3255	VF 2 PN16 DN150/Kvs:320 flanşlı döküm 2yollu lineer vana gövde	1.803 €

**VFM2 PN16 2 yollu flanşlı döküm lineer vana gövdesi**

Model	Ürün Kodu	Açıklama	Fiyat
VFM 2	065B3500	VFM 2 DN65/Kvs:63 PN16 flanşlı döküm 2yollu lineer vana gövde	736 €
VFM 2	065B3501	VFM 2 DN80/Kvs:100 PN16 flanşlı döküm 2yollu lineer vana gövde	824 €
VFM 2	065B3502	VFM 2 DN100/Kvs:160 PN16 flanşlı döküm 2yollu lineer vana gövde	1.185 €
VFM 2	065B3503	VFM 2 DN125/Kvs:250 PN16 flanşlı döküm 2yollu lineer vana gövde	1.751 €
VFM 2	065B3504	VFM 2 DN150/Kvs:400 PN16 flanşlı döküm 2yollu lineer vana gövde	2.936 €
VFM 2	065B3505	VFM 2 DN200/Kvs:600 PN16 flanşlı döküm 2yollu lineer vana gövde	6.386 €
VFM 2	065B3506	VFM 2 DN250/Kvs:900 PN16 flanşlı döküm 2yollu lineer vana gövde	9.785 €





**VRG vanalar için rakor setler**

Model	Ürün Kodu	Açıklama	Fiyat
RAKOR	065B4107	DN15 VRG Serisi için döküm rakor set (3 adet)	52 €
RAKOR	065B4108	DN20 VRG Serisi için döküm rakor set (3 adet)	31 €
RAKOR	065B4109	DN25 VRG Serisi için döküm rakor set (3 adet)	31 €
RAKOR	065B4110	DN32 VRG Serisi için döküm rakor set (3 adet)	46 €
RAKOR	065B4111	DN40 VRG Serisi için döküm rakor set (3 adet)	67 €
RAKOR	065B4112	DN50 VRG Serisi için döküm rakor set (3 adet)	72 €

**AMV/E 435 lineer vana motorları**

Model	Ürün Kodu	Açıklama	Fiyat
AME 435	082H0161	AME 435 24V 7,5-15s/mm 20mm 400N	185 €
AMV 435	082H0162	AMV 435 24V 7,5-15s/mm 20mm 400N	185 €
AMV 435	082H0163	AMV 435 230V 7,5-15s/mm 20mm 400N	185 €

**AMV/E 55 lineer vana motorları**

Model	Ürün Kodu	Açıklama	Fiyat
AMV 55	082H3020	AMV 55 24V 8s/mm 40mm 2000N	618 €
AMV 55	082H3021	AMV 55 230V 8s/mm 40mm 2000N	618 €
AME 55	082H3022	AME 55 24V 8s/mm 40mm 2000N	618 €

**AMV/E 85 lineer vana motorları**

Model	Ürün Kodu	Açıklama	Fiyat
AMV 85	082G1450	AMV 85 24V 8s/mm 40mm 5000N	1.494 €
AMV 85	082G1451	AMV 85 230V 8s/mm 40mm 5000N	1.494 €
AME 85	082G1452	AME 85 24V 8s/mm 40mm 5000N	1.494 €

**AMV/E 655 lineer vana motorları**

Model	Ürün Kodu	Açıklama	Fiyat
AMV 655	082G3440	AMV 655 24V 2-6s/mm 50mm 2000N	1.288 €
AMV 655	082G3441	AMV 655 230V 2-6s/mm 50mm 2000N	1.288 €
AME 655	082G3442	AME 655 24V 2-6s/mm 50mm 2000N	1.288 €
AME 655	082G3443	AME 655 230V 2-6s/mm 50mm 2000N	1.288 €

**AMV/E 855 lineer vana motorları**

Model	Ürün Kodu	Açıklama	Fiyat
AME 855	082G3510	AME 855 24V 2s/mm 80mm 15kN	4.635 €
AME 855	082G3511	AME 855 230V 2s/mm 80mm 15kN	4.635 €



## BUHAR VANALARI

### VFM2 PN16 2 yollu flaşlı döküm linear vana gövdesi

Model	Ürün Kodu	Açıklama	Fiyat
VFS 2	065B1515	VFS2 DN15/Kvs:4 PN25 2 yollu buhar döküm vana gövdesi	278 €
VFS 2	065B1520	VFS2 DN15/Kvs:4 PN25 2 yollu buhar döküm vana gövdesi	309 €
VFS 2	065B1525	VFS2 DN15/Kvs:4 PN25 2 yollu buhar döküm vana gövdesi	330 €
VFS 2	065B1532	VFS2 DN15/Kvs:4 PN25 2 yollu buhar döküm vana gövdesi	412 €
VFS 2	065B1540	VFS2 DN15/Kvs:4 PN25 2 yollu buhar döküm vana gövdesi	464 €
VFS 2	065B1550	VFS2 DN15/Kvs:4 PN25 2 yollu buhar döküm vana gövdesi	515 €
VFS 2	065B3365	VFS2 DN15/Kvs:4 PN25 2 yollu buhar döküm vana gövdesi	1.236 €
VFS 2	065B3380	VFS2 DN15/Kvs:4 PN25 2 yollu buhar döküm vana gövdesi	1.545 €
VFS 2	065B3400	VFS2 DN15/Kvs:4 PN25 2 yollu buhar döküm vana gövdesi	1.751 €



### AMV/E 25 buhar linear vana motorları (DN15-DN50)

Model	Ürün Kodu	Açıklama	Fiyat
AMV 25	082G3023	AMV 25 24V 11s/mm 15mm 1000N	258 €
AMV 25	082G3024	AMV 25 230V 11s/mm 15mm 1000N	258 €
AME 25	082G3025	AME 25 24V 11s/mm 15mm 1000N	309 €



### AMV/E 55 buhar linear vana motorları (DN65-DN100)

Model	Ürün Kodu	Açıklama	Fiyat
AMV 55	082H3020	AMV 55 24V 8s/mm 40mm 2000N	618 €
AMV 55	082H3021	AMV 55 230V 8s/mm 40mm 2000N	618 €
AME 55	082H3022	AME 55 24V 8s/mm 40mm 2000N	618 €



## FAN-COIL ve ZON KONTROL VANALARI

### VZL2 PN16 dış dişli pirinç 2 yollu vana gövdesi (Zon kontrol,Fan-Coil)

Model	Ürün Kodu	Açıklama	Fiyat
VZL 2	065Z2074	VZL 2 PN16 DN15/Kvs:1,6 dış dişli pirinç 2 yollu vana gövdesi	41 €
VZL 2	065Z2076	VZL 2 PN16 DN20/Kvs:3,5 dış dişli pirinç 2 yollu vana gövdesi	62 €



### VZL3 PN16 dış dişli pirinç 3 yollu vana gövdesi (Zon kontrol,Fan-Coil)

Model	Ürün Kodu	Açıklama	Fiyat
VZL 3	065Z2084	VZL 3 PN16 DN15/Kvs:1,6 dış dişli pirinç 3 yollu vana gövdesi	46 €
VZL 3	065Z2086	VZL 3 PN16 DN20/Kvs:3,5 dış dişli pirinç 3 yollu vana gövdesi	62 €



### VZL4 PN16 dış dişli pirinç 4 yollu vana gövdesi (Zon kontrol,Fan-Coil)

Model	Ürün Kodu	Açıklama	Fiyat
VZL 4	065Z2094	VZL 4 PN16 DN15/Kvs:1,6 dış dişli pirinç 4 yollu vana gövdesi	52 €
VZL 4	065Z2096	VZL 4 PN16 DN20/Kvs:3,5 dış dişli pirinç 4 yollu vana gövdesi	103 €



### VZL vana için pirinç rakor set

Model	Ürün Kodu	Açıklama	Fiyat
RAKOR	065Z7015	DN15 VZL rakor (pakette 2 adet mevcuttur.)	10 €
RAKOR	003H6902	DN20 VZL rakor (pakette 2 adet mevcuttur.)	15 €



**AMV/E 130 VZL vana motorları**

Model	Ürün Kodu	Açıklama	Fiyat
AMV130	082H8036	AMV 130 H 24V 24s/mm 5,5mm 200N 3-nokta kontrol	77 €
AMV130	082H8037	AMV 130 H 230V 24s/mm 5,5mm 200N 3-nokta kontrol	77 €
AME130	082H8044	AME 130 H 24V 24s/mm 5,5mm 200N oransal kontrol(0-10V)	93 €

**TWA-ZL VZL Vana Motorları**

Model	Ürün Kodu	Açıklama	Fiyat
TWA-ZL	082H3100	TWA-ZL 24V Normalde kapalı on-off elektro termal motor	26 €
TWA-ZL	082H3101	TWA-ZL 24V Normalde açık on-off elektro termal motor	26 €
TWA-ZL	082H3102	TWA-ZL 230V Normalde kapalı on-off elektro termal motor	26 €
TWA-ZL	082H3103	TWA-ZL 230V Normalde açık on-off elektro termal motor	26 €

**MOTORLU KÜRESEL VANALAR****AMZ112 PN40 24V On-Off 2 yollu motorlu küresel vanalar**

Model	Ürün Kodu	Açıklama	Fiyat
AMZ 112	082G5400	AMZ 112 DN15 24V On-Off 2 yollu motorlu küresel vana	206 €
AMZ 112	082G5401	AMZ 112 DN20 24V On-Off 2 yollu motorlu küresel vana	206 €
AMZ 112	082G5402	AMZ 112 DN25 24V On-Off 2 yollu motorlu küresel vana	227 €
AMZ 112	082G5403	AMZ 112 DN32 24V On-Off 2 yollu motorlu küresel vana	258 €
AMZ 112	082G5404	AMZ 112 DN40 24V On-Off 2 yollu motorlu küresel vana	309 €
AMZ 112	082G5405	AMZ 112 DN50 24V On-Off 2 yollu motorlu küresel vana	361 €

**AMZ113 PN40 24V On-Off 3 yollu motorlu küresel vanalar**

Model	Ürün Kodu	Açıklama	Fiyat
AMZ 113	082G5412	AMZ 113 DN15 24V On-Off 3 yollu motorlu küresel vana	258 €
AMZ 113	082G5413	AMZ 113 DN20 24V On-Off 3 yollu motorlu küresel vana	278 €
AMZ 113	082G5414	AMZ 113 DN25 24V On-Off 3 yollu motorlu küresel vana	361 €
AMZ 113	082G5415	AMZ 113 DN32 24V On-Off 3 yollu motorlu küresel vana	649 €

**AMZ113 PN40 230V On-Off 3 yollu motorlu küresel vanalar**

Model	Ürün Kodu	Açıklama	Fiyat
AMZ 113	082G5418	AMZ 113 DN15 230V On-Off 3 yollu motorlu küresel vana	258 €
AMZ 113	082G5419	AMZ 113 DN20 230V On-Off 3 yollu motorlu küresel vana	278 €
AMZ 113	082G5420	AMZ 113 DN25 230V On-Off 3 yollu motorlu küresel vana	361 €
AMZ 113	082G5421	AMZ 113 DN32 230V On-Off 3 yollu motorlu küresel vana	649 €



## MOTORLU KELEBEK VANALAR

### VFY-WA PN16 Wafer Tip Polyamid Kaplı Disk 230V EPDM Contalı On-Off Motorlu Kelebek Vana

Model	Ürün Kodu	Açıklama	Fiyat
VFY-WA	082G7352	VFY-WA DN50 PN16 wafer tip polyamid kaplı disk 230v EPDM contalı on-off motorlu kelebek vana	721 €
VFY-WA	082G7353	VFY-WA DN65 PN16 wafer tip polyamid kaplı disk 230v EPDM contalı on-off motorlu kelebek vana	824 €
VFY-WA	082G7354	VFY-WA DN80 PN16 wafer tip polyamid kaplı disk 230v EPDM contalı on-off motorlu kelebek vana	927 €
VFY-WA	082G7355	VFY-WA DN100 PN16 wafer tip polyamid kaplı disk 230v EPDM contalı on-off motorlu kelebek vana	1.236 €
VFY-WA	082G7356	VFY-WA DN125 PN16 wafer tip polyamid kaplı disk 230v EPDM contalı on-off motorlu kelebek vana	1.442 €
VFY-WA	082G7357	VFY-WA DN150 PN16 wafer tip polyamid kaplı disk 230v EPDM contalı on-off motorlu kelebek vana	1.648 €
VFY-WA	082G7358	VFY-WA DN200 PN16 wafer tip polyamid kaplı disk 230v EPDM contalı on-off motorlu kelebek vana	2.318 €
VFY-WA	082G7359	VFY-WA DN250 PN16 wafer tip polyamid kaplı disk 230v EPDM contalı on-off motorlu kelebek vana	3.605 €
VFY-WA	082G7360	VFY-WA DN300 PN16 wafer tip polyamid kaplı disk 230v EPDM contalı on-off motorlu kelebek vana	4.635 €
VFY-WA	082G7375	VFY-WA DN350 PN16 wafer tip polyamid kaplı disk 230v EPDM contalı on-off motorlu kelebek vana	5.665 €



### VFY-WA PN16 wafer tip paslanmaz çelik disk 230v EPDM contalı on-off motorlu kelebek vana

Model	Ürün Kodu	Açıklama	Fiyat
VFY-WA	082G7400	VFY-WA DN50 PN16 wafer tip polyamid kaplı disk 230v EPDM contalı on-off motorlu kelebek vana	824 €
VFY-WA	082G7401	VFY-WA DN65 PN16 wafer tip polyamid kaplı disk 230v EPDM contalı on-off motorlu kelebek vana	927 €
VFY-WA	082G7402	VFY-WA DN80 PN16 wafer tip polyamid kaplı disk 230v EPDM contalı on-off motorlu kelebek vana	1.030 €
VFY-WA	082G7403	VFY-WA DN100 PN16 wafer tip polyamid kaplı disk 230v EPDM contalı on-off motorlu kelebek vana	1.442 €
VFY-WA	082G7404	VFY-WA DN125 PN16 wafer tip polyamid kaplı disk 230v EPDM contalı on-off motorlu kelebek vana	1.751 €
VFY-WA	082G7405	VFY-WA DN150 PN16 wafer tip polyamid kaplı disk 230v EPDM contalı on-off motorlu kelebek vana	2.575 €
VFY-WA	082G7406	VFY-WA DN200 PN16 wafer tip polyamid kaplı disk 230v EPDM contalı on-off motorlu kelebek vana	3.090 €
VFY-WA	082G7407	VFY-WA DN250 PN16 wafer tip polyamid kaplı disk 230v EPDM contalı on-off motorlu kelebek vana	3.863 €
VFY-WA	082G7408	VFY-WA DN300 PN16 wafer tip polyamid kaplı disk 230v EPDM contalı on-off motorlu kelebek vana	5.408 €
VFY-WA	082G7409	VFY-WA DN350 PN16 wafer tip polyamid kaplı disk 230v EPDM contalı on-off motorlu kelebek vana	7.004 €



### VFY-WA PN16 wafer tip polyamid kaplı disk 24v EPDM contalı on-off motorlu kelebek vana

Model	Ürün Kodu	Açıklama	Fiyat
VFY-WA	082G7363	VFY-WA DN50 wafer tip polyamid kaplı disk 230v EPDM contalı on-off motorlu kelebek vana	773 €
VFY-WA	082G7364	VFY-WA DN65 wafer tip polyamid kaplı disk 230v EPDM contalı on-off motorlu kelebek vana	876 €
VFY-WA	082G7365	VFY-WA DN80 wafer tip polyamid kaplı disk 230v EPDM contalı on-off motorlu kelebek vana	979 €
VFY-WA	082G7366	VFY-WA DN100 wafer tip polyamid kaplı disk 230v EPDM contalı on-off motorlu kelebek vana	1.288 €
VFY-WA	082G7367	VFY-WA DN125 wafer tip polyamid kaplı disk 230v EPDM contalı on-off motorlu kelebek vana	1.494 €
VFY-WA	082G7368	VFY-WA DN150 wafer tip polyamid kaplı disk 230v EPDM contalı on-off motorlu kelebek vana	1.700 €
VFY-WA	082G7369	VFY-WA DN200 wafer tip polyamid kaplı disk 230v EPDM contalı on-off motorlu kelebek vana	2.369 €
VFY-WA	082G7370	VFY-WA DN250 wafer tip polyamid kaplı disk 230v EPDM contalı on-off motorlu kelebek vana	6.386 €



## ENERJİDEN BAĞIMSIZ VF -TİP VANALAR

### VFG2 PN16 metalik contalı basınç dengeli 2 yollu vana gövdesi

Model	Ürün Kodu	Açıklama	Fiyat
VFG 2	065B2388	VFG2 PN16 15/4 metalik contalı basınç dengelenmiş 2 yollu vana gövdesi	536 €
VFG 2	065B2389	VFG2 PN16 20/6,3 metalik contalı basınç dengelenmiş 2 yollu vana gövdesi	541 €
VFG 2	065B2390	VFG2 PN16 25/8 metalik contalı basınç dengelenmiş 2 yollu vana gövdesi	670 €
VFG 2	065B2391	VFG2 PN16 32/16 metalik contalı basınç dengelenmiş 2 yollu vana gövdesi	680 €
VFG 2	065B2392	VFG2 PN16 40/20 metalik contalı basınç dengelenmiş 2 yollu vana gövdesi	824 €
VFG 2	065B2393	VFG2 PN16 50/32 metalik contalı basınç dengelenmiş 2 yollu vana gövdesi	876 €
VFG 2	065B2394	VFG2 PN16 65/50 metalik contalı basınç dengelenmiş 2 yollu vana gövdesi	1.236 €
VFG 2	065B2395	VFG2 PN16 80/80 metalik contalı basınç dengelenmiş 2 yollu vana gövdesi	1.339 €
VFG 2	065B2396	VFG2 PN16 100/125 metalik contalı basınç dengelenmiş 2 yollu vana gövdesi	2.060 €
VFG 2	065B2397	VFG2 PN16 125/160 metalik contalı basınç dengelenmiş 2 yollu vana gövdesi	2.266 €
VFG 2	065B2398	VFG2 PN16 150/280 metalik contalı basınç dengelenmiş 2 yollu vana gövdesi	4.635 €
VFG 2	065B2399	VFG2 PN16 200/320 metalik contalı basınç dengelenmiş 2 yollu vana gövdesi	7.725 €
VFG 2	065B2400	VFG2 PN16 250/400 metalik contalı basınç dengelenmiş 2 yollu vana gövdesi	12.875 €



### VFG33 PN16 metalik contalı basınç dengeli 3 yollu vana gövdesi

Model	Ürün Kodu	Açıklama	Fiyat
VFG 33	065B2598	VFG33 PN16 25/8 metalik contalı basınç dengelenmiş 3 yollu vana gövdesi	1.030 €
VFG 33	065B2599	VFG33 PN16 32/16 metalik contalı basınç dengelenmiş 3 yollu vana gövdesi	1.133 €
VFG 33	065B2600	VFG33 PN16 40/20 metalik contalı basınç dengelenmiş 3 yollu vana gövdesi	1.442 €
VFG 33	065B2601	VFG33 PN16 50/32 metalik contalı basınç dengelenmiş 3 yollu vana gövdesi	1.545 €
VFG 33	065B2602	VFG33 PN16 65/50 metalik contalı basınç dengelenmiş 3 yollu vana gövdesi	2.215 €
VFG 33	065B2603	VFG33 PN16 80/80 metalik contalı basınç dengelenmiş 3 yollu vana gövdesi	2.266 €
VFG 33	065B2604	VFG33 PN16 100/125 metalik contalı basınç dengelenmiş 3 yollu vana gövdesi	4.326 €
VFG 33	065B2605	VFG33 PN16 125/160 metalik contalı basınç dengelenmiş 3 yollu vana gövdesi	5.150 €



### AFT06 termostatik aktuatör

Model	Ürün Kodu	Açıklama	Fiyat
AFT 06	065-4390	Sıcaklık ayar aralığı: -20 - 50 °C	1.030 €
AFT 06	065-4391	Sıcaklık ayar aralığı: 20 - 90 °C	1.030 €
AFT 06	065-4392	Sıcaklık ayar aralığı: 40 - 110 °C	1.030 €
AFT 06	065-4393	Sıcaklık ayar aralığı: 60 - 130 °C	1.030 €
AFT 06	065-4394	Sıcaklık ayar aralığı: 110 - 180 °C	1.030 €



\*DN15-DN125 VFG2 ve VFG33 vana modelleri ile uyumludur.

### VGS PN25 buhar uygulaması için pirinç 2yollu vana gövdesi

Model	Ürün Kodu	Açıklama	Fiyat
VGS	065B0788	VGS DN15/Kvs:3,2 PN25 buhar uygulaması için pirinç 2yollu vana gövdesi	412 €
VGS	065B0789	VGS DN20/Kvs:4,5 PN25 buhar uygulaması için pirinç 2yollu vana gövdesi	464 €
VGS	065B0790	VGS DN25/Kvs:6,3 PN25 buhar uygulaması için pirinç 2yollu vana gövdesi	515 €



### VG PN25 pirinç 2yollu vana gövdesi

Model	Ürün Kodu	Açıklama	Fiyat
VG	065B0774	VG PN25 15/4 PN25 pirinç 2yollu vana gövdesi	144 €
VG	065B0775	VG PN25 20/6,3 PN25 pirinç 2yollu vana gövdesi	155 €
VG	065B0776	VG PN25 25/8 PN25 pirinç 2yollu vana gövdesi	165 €
VG	065B0777	VG PN25 32/12,5 PN25 pirinç 2yollu vana gövdesi	361 €
VG	065B0778	VG PN25 40/16 PN25 pirinç 2yollu vana gövdesi	340 €
VG	065B0779	VG PN25 50/20 PN25 pirinç 2yollu vana gövdesi	361 €



\*AVT ile uyumludur.

### VG vana rakor takım

Model	Ürün Kodu	Açıklama	Fiyat
RAKOR	003H6902	DN15 R1/2 pirinç rakor (2li paket)	15 €
RAKOR	003H6903	DN20 R3/4 pirinç rakor (2li paket)	21 €
RAKOR	003H6904	DN25 R1 pirinç rakor (2li paket)	36 €
RAKOR	003H6905	DN32 (G13/4) pirinç rakor (2li paket)	93 €
RAKOR	065B2004	DN40 pirinç rakor (2li paket)	93 €
RAKOR	065B2005	DN50 pirinç rakor (2li paket)	118 €



### AVT06 termostatik aktuatör

Model	Ürün Kodu	Açıklama	Fiyat
AVT	065-0596	Sıcaklık ayar aralığı: -10 - 40 °C (DN15-DN25 Vanalarda kullanılır)	258 €
AVT	065-0597	Sıcaklık ayar aralığı: 20 - 70 °C (DN15-DN25 Vanalarda kullanılır)	258 €
AVT	065-0598	Sıcaklık ayar aralığı: 40 - 90 °C (DN15-DN25 Vanalarda kullanılır)	258 €
AVT	065-0599	Sıcaklık ayar aralığı: 60 - 110 °C (DN15-DN25 Vanalarda kullanılır)	258 €
AVT	065-0600	Sıcaklık ayar aralığı: -10 - 40 °C (DN32-DN50 Vanalarda kullanılır)	309 €
AVT	065-0601	Sıcaklık ayar aralığı: 20 - 70 °C (DN32-DN50 Vanalarda kullanılır)	309 €
AVT	065-0602	Sıcaklık ayar aralığı: 40 - 90 °C (DN32-DN50 Vanalarda kullanılır)	309 €
AVT	065-0603	Sıcaklık ayar aralığı: 60 - 110 °C (DN32-DN50 Vanalarda kullanılır)	309 €



\*DN15-DN125 VFG2 ve VFG33 vana modelleri ile uyumludur.

## FARK BASINÇ TAHLİYE VANALARI

### AVPA PN16 Fark basınç tahliye vanası dış dişli

Model	Ürün Kodu	Açıklama	Fiyat
AVPA	003H6596	AVPA Model fark basınç tahliye vanası Basın ayar aralığı: 0,2 - 1,0 bar DN15	340 €
AVPA	003H6597	AVPA Model fark basınç tahliye vanası Basın ayar aralığı: 0,2 - 1,0 bar DN20	361 €
AVPA	003H6598	AVPA Model fark basınç tahliye vanası Basın ayar aralığı: 0,2 - 1,0 bar DN25	391 €



### AVPA PN25 Fark basınç tahliye vanası dış dişli

Model	Ürün Kodu	Açıklama	Fiyat
AVPA	003H6605	AVPA Model fark basınç tahliye vanası Basın ayar aralığı: 0,3 - 2,0 bar DN15	515 €
AVPA	003H6606	AVPA Model fark basınç tahliye vanası Basın ayar aralığı: 0,3 - 2,0 bar DN20	541 €
AVPA	003H6607	AVPA Model fark basınç tahliye vanası Basın ayar aralığı: 0,3 - 2,0 bar DN25	567 €
AVPA	003H6599	AVPA Model fark basınç tahliye vanası Basın ayar aralığı: 0,2 - 1,0 bar DN32	670 €
AVPA	003H6600	AVPA Model fark basınç tahliye vanası Basın ayar aralığı: 0,2 - 1,0 bar DN40	700 €



### AVPA PN25 Fark basınç tahliye vanası flanşlı

Model	Ürün Kodu	Açıklama	Fiyat
AVPA	003H6611	AVPA Model fark basınç tahliye vanası Basın ayar aralığı: 0,3 - 2,0 bar DN32	773 €
AVPA	003H6612	AVPA Model fark basınç tahliye vanası Basın ayar aralığı: 0,3 - 2,0 bar DN40	798 €
AVPA	003H6613	AVPA Model fark basınç tahliye vanası Basın ayar aralığı: 0,3 - 2,0 bar DN50	824 €



### VFG2 vanalar için AFPA fark basınç tahliye aktuatör

Model	Ürün Kodu	Açıklama	Fiyat
AFPA	003G1019	AFPA Model fark basınç tahliye vanası Basın ayar aralığı: 1.0 - 5.0 bar DN15-DN125 VFG2 vanalar ile uygulanır	1.030 €
AFPA	003G1020	AFPA Model fark basınç tahliye vanası Basın ayar aralığı: 0.5 - 2.5 bar DN15-DN125 VFG2 vanalar ile uygulanır	1.030 €
AFPA	003G1021	AFPA Model fark basınç tahliye vanası Basın ayar aralığı: 0.15 - 1.2 bar DN15-DN250 VFG2 vanalar ile uygulanır	1.133 €
AF	003G1391	1 adet bakır kapiler tüp 1.5m(AFPA için 2 adet sipariş edilmelidir.)	41 €



### AVPA vana rakor takım

Model	Ürün Kodu	Açıklama	Fiyat
RAKOR	003H6902	DN15 R1/2 pirinç rakor (2li paket)	15 €
RAKOR	003H6903	DN20 R3/4 pirinç rakor (2li paket)	21 €
RAKOR	003H6904	DN25 R1 pirinç rakor (2li paket)	36 €
RAKOR	003H6905	DN32 (G13/4) pirinç rakor (2li paket)	93 €
RAKOR	065B2004	DN40 pirinç rakor (2li paket)	93 €
RAKOR	065B2005	DN50 pirinç rakor (2li paket)	118 €



# Danfoss Linear Vana Set Seçim Abağı

Model	Açıklama	3 Nokta Kontrollü Vana Motor						Oransal Kontrollü Motor					
		082H0163	082H0162	082H3021	082H3020	082G3441	082G3440	082H0161	082H3022	082G3443	082G3442	082G3510	082G3511
		AMV435 230V	AMV435 24V	AMV55 230V	AMV55 24V	AMV655 230V	AMV655 24V	AME435 24V	AME55 24V	AME 655 230V	AME 655 24V	AME 855 24V	AME 855 230V

2-Yollu Vana Gövdeleri		VRG 2 Yollu Vana Gövdeleri PN16 (Dış Dişli Döküm Gövde)											
065Z0135	VRG2 DN15 kvs 4.0	x	x						x				
065Z0136	VRG2 DN20 kvs 6.3	x	x						x				
065Z0137	VRG2 DN25 kvs 10	x	x						x				
065Z0138	VRG2 DN32 kvs 16	x	x						x				
065Z0139	VRG2 DN40 kvs 25	x	x						x				
065Z0140	VRG2 DN50 kvs 40	x	x						x				
2-Yollu Vana Gövdeleri		VF 2 Yollu Vana Gövdeleri PN16 (Flanşlı Döküm Gövde)											
065Z0280	VF2 DN50 kvs 40	x	x						x				
065Z0281	VF2 DN65 kvs 63	x	x						x				
065Z0282	VF2 DN80 kvs 100	x	x						x				
065B3205	VF2 DN100 kvs 145			x	x					x			
065B3230	VF2 DN125 kvs 220			x	x					x			
065B3255	VF2 DN150 kvs 320			x	x					x			
2-Yollu Vana Gövdeleri		VFM 2 Yollu Vana Gövdeleri PN16 (Flanşlı Döküm Gövde)											
065B3504	VFM2 DN200 kvs 630					x	x				x	x	
065B3506	VFM2 DN250 kvs 900					x	x				x	x	



# Danfoss Linear Vana Set Seçim Abağı

Model	Açıklama	3 Nokta Kontrollü Vana Motor						Oransal Kontrollü Motor					
		082H0163	082H0162	082H3021	082H3020	082G3441	082G3440	082H0161	082H3022	082G3443	082G3442	082G3510	082G3511
		AMV435 230V	AMV435 24V	AMV55 230V	AMV55 24V	AMV655 230V	AMV655 24V	AME435 24V	AME55 24V	AME 655 230V	AME 655 24V	AME 855 24V	AME 855 230V

3-Yollu Vana Gövdeleri		<b>VRG 3 Yollu Vana Gövdeleri PN16 (Dış Dişli Döküm Gövde)</b>											
065Z0115	VRG 3 DN15 Kvs 4,0	x	x						x				
065Z0116	VRG 3 DN20 Kvs 6,3	x	x						x				
065Z0117	VRG 3 DN25 Kvs 10	x	x						x				
065Z0118	VRG 3 DN32 Kvs 16	x	x						x				
065Z0119	VRG 3 DN40 Kvs 25	x	x						x				
065Z0120	VRG 3 DN50 Kvs 40	x	x						x				
3-Yollu Vana Gövdeleri		<b>VF3 3 Yollu Vana Gövdeleri PN16 (Flanşlı Döküm Gövde)</b>											
065Z0260	VF3 DN50 Kvs 40	x	x						x				
065Z0261	VF3 DN65 Kvs 63	x	x						x				
065Z0262	VF3 DN80 Kvs 100	x	x						x				
065B1685	VF3 DN100 Kvs 145			x	x					x			
065B3125	VF3 DN125 Kvs 220			x	x					x			
065B3150	VF3 DN150 Kvs 320			x	x					x			
065B4200	VF3 DN200 Kvs:630											x	x
065B4250	VF3 DN250 Kvs:1000											x	x
065B4300	VF3 DN300 Kvs:1250											x	x

# Danfoss Rotary Vana Set Seçim Abağı

Model	Açıklama	3 Nokta Kontrollü Vana Motor				Oransal Vana Motor	
		082H0222	082H0212	082H0237	082H0233	082H0230	082H0241
		AMB 162.5Nm 3p 60s 230V (DN15 - DN50)	AMB 162.5Nm 3p 60s 24V(DN15 - DN50)	AMB 182.15Nm 3p 60s 230V(DN65-DN150)	AMB 182.15Nm 3p 60s 24V(DN65-DN150)	AMB 162.5Nm mod 60s 24V(DN15 - DN50)	AMB 182.15Nm mod 60s 24V(DN65-DN150)

## HRB 3 Yollu Rotary Vana Gövdeleri PN10 (İç Dişli Pirinç Gövde)

Model	Açıklama	082H0222	082H0212	082H0237	082H0233	082H0230	082H0241
065Z0398	HRB 3 PN10 DN15/Kvs:4	x	x			x	
065Z0405	HRB 3 PN10 DN20/Kvs:6.3	x	x			x	
065Z0407	HRB 3 PN10 DN25/Kvs:10	x	x			x	
065Z0408	HRB 3 PN10 DN32/Kvs:16	x	x			x	
065Z0409	HRB 3 PN10 DN40/Kvs:25	x	x			x	
065Z0410	HRB 3 PN10 DN50/Kvs:40	x	x			x	

## HFE 3 Yollu Rotary Vana Gövdeleri PN6 (Flanşlı Döküm Gövde)

Model	Açıklama	082H0222	082H0212	082H0237	082H0233	082H0230	082H0241
065Z0432	HFE 3 PN6 DN50/KVS:60	x	x			x	
065Z0433	HFE 3 PN6 DN65/KVS:90			x	x		x
065Z0434	HFE 3 PN6 DN80/KVS:150			x	x		x
065Z0435	HFE 3 PN6 DN100/KVS:225			x	x		x
065Z0436	HFE 3 PN6 DN125/KVS:280			x	x		x
065Z0437	HFE 3 PN6 DN150/KVS:400			x	x		x

## HRE 3 Yollu Rotary Vana Gövdeleri PN6 (İç Dişli Döküm Gövde)

Model	Açıklama	082H0222	082H0212	082H0237	082H0233	082H0230	082H0241
065Z0418	HRE 3 PN6 DN20/KVS:6.3	x	x			x	
065Z0419	HRE 3 PN6 DN25/KVS:10	x	x			x	
065Z0420	HRE 3 PN6 DN32/KVS:16	x	x			x	
065Z0421	HRE 3 PN6 DN40/KVS:25	x	x			x	
065Z0422	HRE 3 PN6 DN50/KVS:40	x	x			x	

ENGINEERING  
TOMORROW

*Danfoss*





# Eşanjörler



**10%**

Daha verimli  
ısı transferi

## KAYNAKLI EŞANJÖR ÜÜN POTFÖYÜ

	<b>XB05</b>	<b>XB06</b>	<b>XB12</b>	<b>XBDW22</b>	<b>XB25</b>
Connection	3/4" Thread	3/4" Thread	1"; 1 3/4" Thread	3/4" Thread	3/4" Thread
Plate variants	M	H, H+, L	H, M, L	H	H
400mm					
300mm					
200mm					
100mm					
Heat Plates	Micro Plate™	Micro Plate™	Micro Plate™	Micro Plate™	Micro Plate™



	<b>XB37</b>	<b>XB52</b>	<b>XB59</b>	<b>XB61</b>	<b>XB66</b>	<b>XB70</b>
Connection	1" Thread	2" Thread	2" Thread	2" Thread	DN65 Flanged 2 1/2" Thread	DN65/100 Flange
Plate variants	H, M, L	M	M	H, M, L	H, L	H, L
1050mm						
900mm						
750mm						
600mm						
450mm						
300mm						
150mm						
Heat Plates	Micro Plate™	Micro Plate™	Micro Plate™	Micro Plate™	Micro Plate™	Fishbone

# CONTALI EŐANJÖR ÜRÜN PORTFÖYÜ

## Contalı EŐanjör Portföyü

Tip	DN, mm	PN, Bar
XG10	DN25	PN16
XGM032	DN32	PN16
XGM050	DN50	PN16

Projeye Özel EŐanjör seçimleri için  
[proje@danfoss.com.tr](mailto:proje@danfoss.com.tr)'ye  
danıŐabilirsiniz

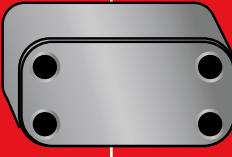
Type	XG 10	XGM 032	XGM 050
Height			
1000mm			
500mm			
			

Connection size: 20mm 32mm

DN65'den daha büyük EŐanjör seçimleri için [proje@danfoss.com.tr](mailto:proje@danfoss.com.tr)'ye mail atabilirsiniz.

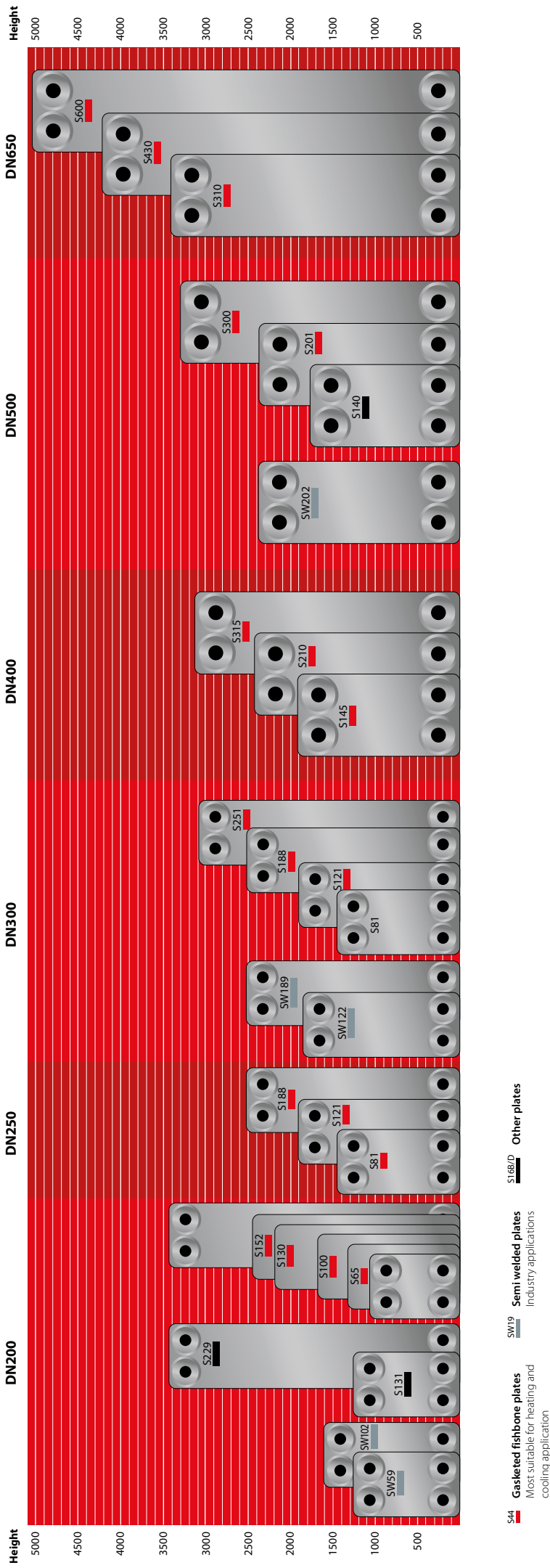

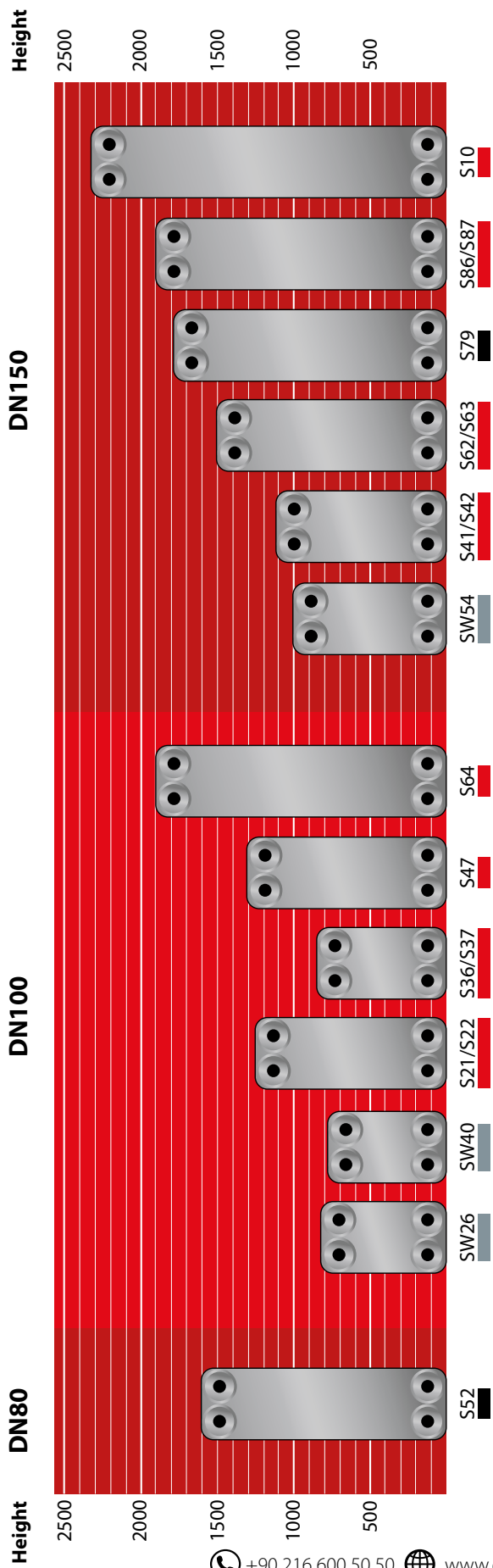
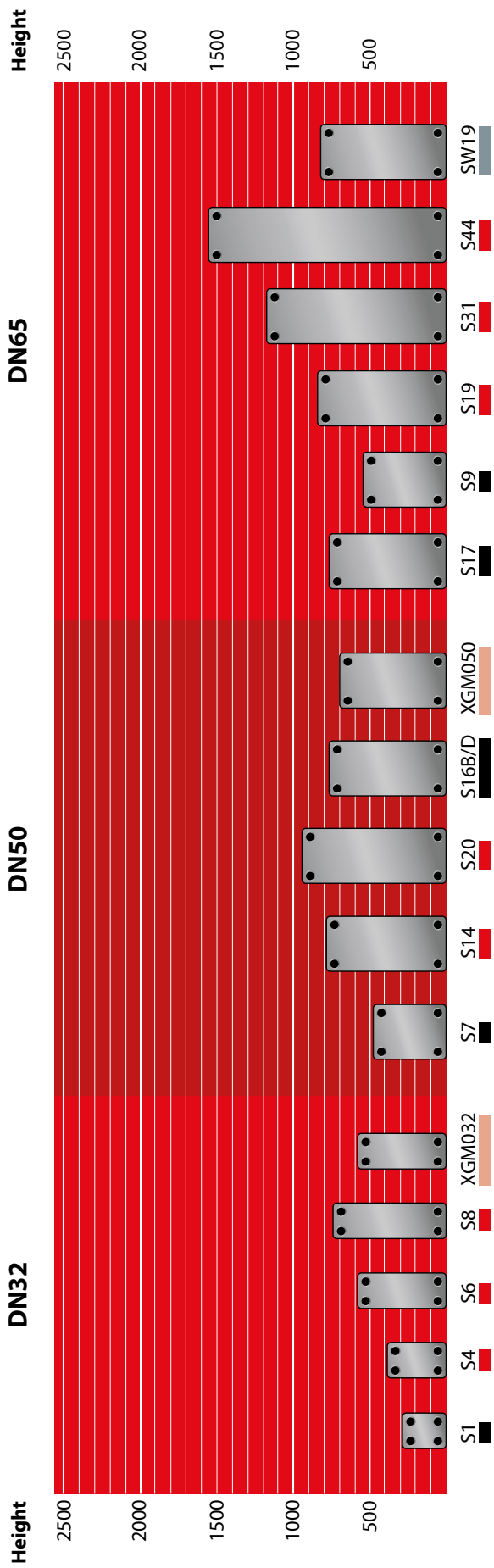

**S44 Gasketed fishbone plates** Most suitable for heating and cooling application  
**S44 Gasketed Microplate™ plates** SW19 Most suitable for heating and cooling application  
**Semi welded plates** S16B/D Industry applications  
**Other plates** S16B/D

# EŞANJÖRLER

Danfoss, ısı transfer teknolojileri üreten ve satan Danimarka'da kurulu küresel bir şirket olan Sondex Holding A/S'yi satın alarak ısı transferi çözümlerinde dünya lideri bir oyuncu oldu. Kaynaklı ve Contalı eşanjör portföyü ile projenize özel ürün ve çözümler sunar.

## XB06

Tip	Kod	Ağırlık(kg)	Tanım	Plaka Sayısı	Fiyat	
1-Geçişli	XB06H+	004B1206	1,40	XB06H+-1-8 PN25 G3/4	8	85 €
		004B1207	1,56	XB06H+-1-10 PN25 G3/4	10	95 €
		004B1209	2,04	XB06H+-1-16 PN25 G3/4	16	123 €
		004B1211	2,36	XB06H+-1-20 PN25 G3/4	20	143 €
		004B1212	2,46	XB06H+-1-26 PN25 G3/4	26	174 €
		004B1214	2,71	XB06H+-1-30 PN25 G3/4	30	193 €
		004B1216	3,11	XB06H+-1-36 PN25 G3/4	36	213 €
		004B1217	3,99	XB06H+-1-40 PN25 G3/4	40	226 €
		004B1219	3,93	XB06H+-1-50 PN25 G3/4	50	259 €
		004B1221	4,48	XB06H+-1-60 PN25 G3/4	60	303 €
		004B1222	6,39	XB06H+-1-70 PN25 G3/4	70	346 €
		004B1223	7,19	XB06H+-1-80 PN25 G3/4	80	388 €



## XB12

Tip	Kod	Ağırlık(kg)	Tanım	Plaka Sayısı	Fiyat	
1-Geçişli	XB12L	004H7660	2,30	XB12L-1-10 G1	10	142 €
		004H7661	2,80	XB12L-1-16 G1	16	157 €
		004H7662	3,16	XB12L-1-20 G1	20	174 €
		004H7663	3,56	XB12L-1-26 G1	26	204 €
		004H7664	3,86	XB12L-1-30 G1	30	237 €
		004H7665	4,27	XB12L-1-36 G1	36	253 €
		004H7666	4,58	XB12L-1-40 G1	40	290 €
		004H7667	5,43	XB12L-1-50 G1	50	320 €
		004H7668	6,22	XB12L-1-60 G1	60	375 €
		004H7669	6,96	XB12L-1-70 G1	70	427 €
		004H7670	7,79	XB12L-1-80 G1	80	498 €
		2-Geçişli	XB12L	004H7610	4,84	XB12L-2-20/20 G1
004H7611	5,72			XB12L-2-26/26 G1	26/26	381 €
004H7612	6,35			XB12L-2-30/30 G1	30/30	434 €
004H7613	7,34			XB12L-2-36/36 G1	36/36	497 €
004H7614	7,86			XB12L-2-40/40 G1	40/40	565 €
004H7615	8,87			XB12L-2-46/46 G1	46/46	627 €
004H7616	9,38			XB12L-2-50/50 G1	50/50	657 €
004H7617	10,29			XB12L-2-56/56 G1	56/56	702 €
004H7618	10,97	XB12L-2-60/60 G1	60/60	732 €		





**XB37**

Tip	Kod	Ağırlık (kg)	Tanım	Plaka Sayısı	Fiyat	
1-Geçişli	XB37M	004H7285	3,98	XB37M-1 10 PN25 G 1 x20mm	10	208 €
		004H7286	4,92	XB37M-1 16 PN25 G 1 x20mm	16	238 €
		004H7287	5,54	XB37M-1 20 PN25 G 1 x20mm	20	258 €
		004H7288	6,48	XB37M-1 26 PN25 G 1 x20mm	26	288 €
		004H7289	7,10	XB37M-1 30 PN25 G 1 x20mm	30	308 €
		004H7290	8,04	XB37M-1 36 PN25 G 1 x20mm	36	338 €
		004H7291	8,66	XB37M-1 40 PN25 G 1 x20mm	40	358 €
		004H7292	10,22	XB37M-1 50 PN25 G 1 x20mm	50	409 €
		004H7293	11,78	XB37M-1 60 PN25 G 1 x20mm	60	459 €
		004H7294	13,33	XB37M-1 70 PN25 G 1 x20mm	70	511 €
		004H7295	14,89	XB37M-1 80 PN25 G 1 x20mm	80	561 €
		004H7296	16,45	XB37M-1 90 PN25 G 1 x20mm	90	611 €
		004H7297	18,01	XB37M-1 100 PN25 G 1 x20mm	100	662 €
		004H7298	19,57	XB37M-1 110 PN25 G 1 x20mm	110	713 €
004H7299	21,20	XB37M-1 120 PN25 G 1 x20mm	120	764 €		

**XB61**

Tip	Kod	Ağırlık (kg)	Tanım	Plaka Sayısı	Fiyat	
1-Geçişli	XB61L	004B1906	18,04	XB 61L-1 30 PN25 G 2 A x50 mm SB	30	778 €
		004B1907	32,80	XB 61L-1 36 PN25 G 2 A x50 mm SB	36	834 €
		004B1908	21,07	XB 61L-1 40 PN25 G 2 A x50 mm SB	40	877 €
		004B1909	24,14	XB 61L-1 50 PN25 G 2 A x50 mm SB	50	972 €
		004B1910	33,00	XB 61L-1 60 PN25 G 2 A x50 mm SB	60	1.075 €
		004B1911	29,91	XB 61L-1 70 PN25 G 2 A x50 mm SB	70	1.171 €
		004B1912	38,88	XB 61L-1 80 PN25 G 2 A x50 mm SB	80	1.283 €
		004B3436	36,00	XB 61L-1 90 PN25 G 2 A x50 mm SB	90	1.368 €
		004B3437	39,00	XB 61L-1 100 PN25 G 2 A x50 mm SB	100	1.492 €
		004B3438	42,00	XB 61L-1 110 PN25 G 2 A x50 mm SB	110	1.568 €
		004B3439	45,00	XB 61L-1 120 PN25 G 2 A x50 mm SB	120	1.695 €
		004B3440	51,00	XB 61L-1 140 PN25 G 2 A x50 mm SB	140	1.770 €
		004B3441	57,00	XB 61L-1 160 PN25 G 2 A x50 mm SB	160	1.934 €
		004B3442	63,00	XB 61L-1 180 PN25 G 2 A x50 mm SB	180	2.115 €
004B3443	63,00	XB 61L-1 200 PN25 G 2 A x50 mm SB	200	2.297 €		

**XB66**

Tip	Kod	Ağırlık (kg)	Tanım	Plaka Sayısı	Fiyat	
1-Geçişli	XB66L Flanşlı DN65	004B1961	45,05	XB66L-1-40 PN16 DN65 Compac flange	40	2.501 €
		004B1962	49,35	XB66L-1-50 PN16 DN65 Compac flange	50	2.649 €
		004B1963	53,65	XB66L-1-60 PN16 DN65 Compac flange	60	2.832 €
		004B1964	57,95	XB66L-1-70 PN16 DN65 Compac flange	70	3.107 €
		004B1965	62,25	XB66L-1-80 PN16 DN65 Compac flange	80	3.261 €
		004B1966	66,55	XB66L-1-90 PN16 DN65 Compac flange	90	3.415 €
		004B1967	70,85	XB66L-1-100 PN16 DN65 Compac flange	100	3.629 €
		004B1968	90,25	XB66L-1-110 PN16 DN65 Compac flange	110	3.962 €
		004B1969	79,45	XB66L-1-120 PN16 DN65 Compac flange	120	4.204 €
		004B1970	88,05	XB66L-1-140 PN16 DN65 Compac flange	140	4.580 €
		004B1971	96,65	XB66L-1-160 PN16 DN65 Compac flange	160	5.096 €
1-Geçişli	XB66L Dişli 2 1/2"	079B0961	45,05	XB66L-1-40 PN16 G2 1/2" Thread	40	2.001 €
		079B0962	49,35	XB66L-1-50 PN16 G2 1/2" Thread	50	2.119 €
		079B0963	53,65	XB66L-1-60 PN16 G2 1/2" Thread	60	2.266 €
		079B0964	57,95	XB66L-1-70 PN16 G2 1/2" Thread	70	2.486 €
		079B0965	62,25	XB66L-1-80 PN16 G2 1/2" Thread	80	2.609 €
		079B0966	66,55	XB66L-1-90 PN16 G2 1/2" Thread	90	2.732 €
		079B0967	70,85	XB66L-1-100 PN16 G2 1/2" Thread	100	2.903 €
		079B0968	90,25	XB66L-1-110 PN16 G2 1/2" Thread	110	3.170 €
		079B0969	79,45	XB66L-1-120 PN16 G2 1/2" Thread	120	3.363 €
		079B0970	88,05	XB66L-1-140 PN16 G2 1/2" Thread	140	3.664 €
		079B0971	96,65	XB66L-1-160 PN16 G2 1/2" Thread	160	4.077 €



**XB70**

Tip	Kod	Ağırlık (kg)	Tanım	Plaka Sayısı	Fiyat	
1-Geçişli	XB70M	004B2000	143,00	XB70M-1 50 PN25/16 DN65/ DN100x90mm	50	3.726 €
		004B2001	147,50	XB70M-1 60 PN25/16 DN65/ DN100x90mm	60	4.063 €
		004B2002	179,60	XB70M-1 70 PN25/16 DN65/ DN100x90mm	70	4.401 €
		004B2003	174,00	XB70M-1 80 PN25/16 DN65/ DN100x90mm	80	4.775 €
		004B2004	187,50	XB70M-1 90 PN25/16 DN65/ DN100x90mm	90	5.255 €
		004B2005	200,20	XB70M-1 100 PN25/16 DN65/ DN100x90mm	100	5.737 €
		004B2006	218,00	XB70M-1 110 PN25/16 DN65/ DN100x90mm	110	6.218 €
		004B2007	254,50	XB70M-1 120 PN25/16 DN65/ DN100x90mm	120	6.699 €
		004B2008	274,00	XB70M-1 140 PN25/16 DN65/ DN100x90mm	140	7.661 €
		004B2009	284,60	XB70M-1 160 PN25/16 DN65/ DN100x90mm	160	8.622 €
		004B2010	348,50	XB70M-1 180 PN25/16 DN65/ DN100x90mm	180	9.585 €
		004B2011	354,60	XB70M-1 200 PN25/16 DN65/ DN100x90mm	200	10.547 €

**Contalı Standart Isı Eşanjörleri**

Tüm contalı eşanjörler projenize özel seçilir ve dizayn edilir

**XGM032**

Tip	Kod	Ağırlık (kg)	Tanım	Plaka Sayısı	Fiyat	
1-Geçişli	XG-M032M	004H7087	45,00	XGM032M-1-20 PN16 G11/4	20	1.079 €
		004H7088	47,50	XGM032M-1-30 PN16 G11/4	30	1.255 €
		004H7089	49,00	XGM032M-1-40 PN16 G11/4	40	1.431 €
		004H7090	55,50	XGM032M-1-50 PN16 G11/4	50	1.607 €
		004H7091	52,80	XGM032M-1-60 PN16 G11/4	60	1.783 €
		004H7092	55,75	XGM032M-1-70 PN16 G11/4	70	1.960 €
		004H7093	58,40	XGM032M-1-80 PN16 G11/4	80	2.136 €
		004H7094	48,80	XGM032M-1-90 PN16 G11/4	90	2.312 €
		004H7095	50,88	XGM032M-1-100 PN16 G11/4	100	2.488 €

**XGM050**

Tip	Kod	Ağırlık (kg)	Tanım	Plaka Sayısı	Fiyat	
1-Geçişli	XG-M050M	079B0069		XGM050M-1-20 PN16 G2	20	
		079B0070		XGM050M-1-30 PN16 G2	30	
		079B0071		XGM050M-1-40 PN16 G2	40	
		079B0072		XGM050M-1-50 PN16 G2	50	
		079B0073		XGM050M-1-60 PN16 G2	60	
		079B0074		XGM050M-1-70 PN16 G2	70	
		079B0075		XGM050M-1-80 PN16 G2	80	
		079B0076		XGM050M-1-90 PN16 G2	90	
		079B0077		XGM050M-1-100 PN16 G2	100	
		079B0078		XGM050M-1-110 PN16 G2	110	
		079B0079		XGM050M-1-120 PN16 G2	120	
		079B0080		XGM050M-1-130 PN16 G2	130	
		079B0081		XGM050M-1-140 PN16 G2	140	
		079B0082		XGM050M-1-150 PN16 G2	150	
		079B0083		XGM050M-1-160 PN16 G2	160	
		079B0084		XGM050M-1-170 PN16 G2	170	
		079B0085		XGM050M-1-180 PN16 G2	180	
		079B0086		XGM050M-1-190 PN16 G2	190	
079B0087		XGM050M-1-200 PN16 G2	200			



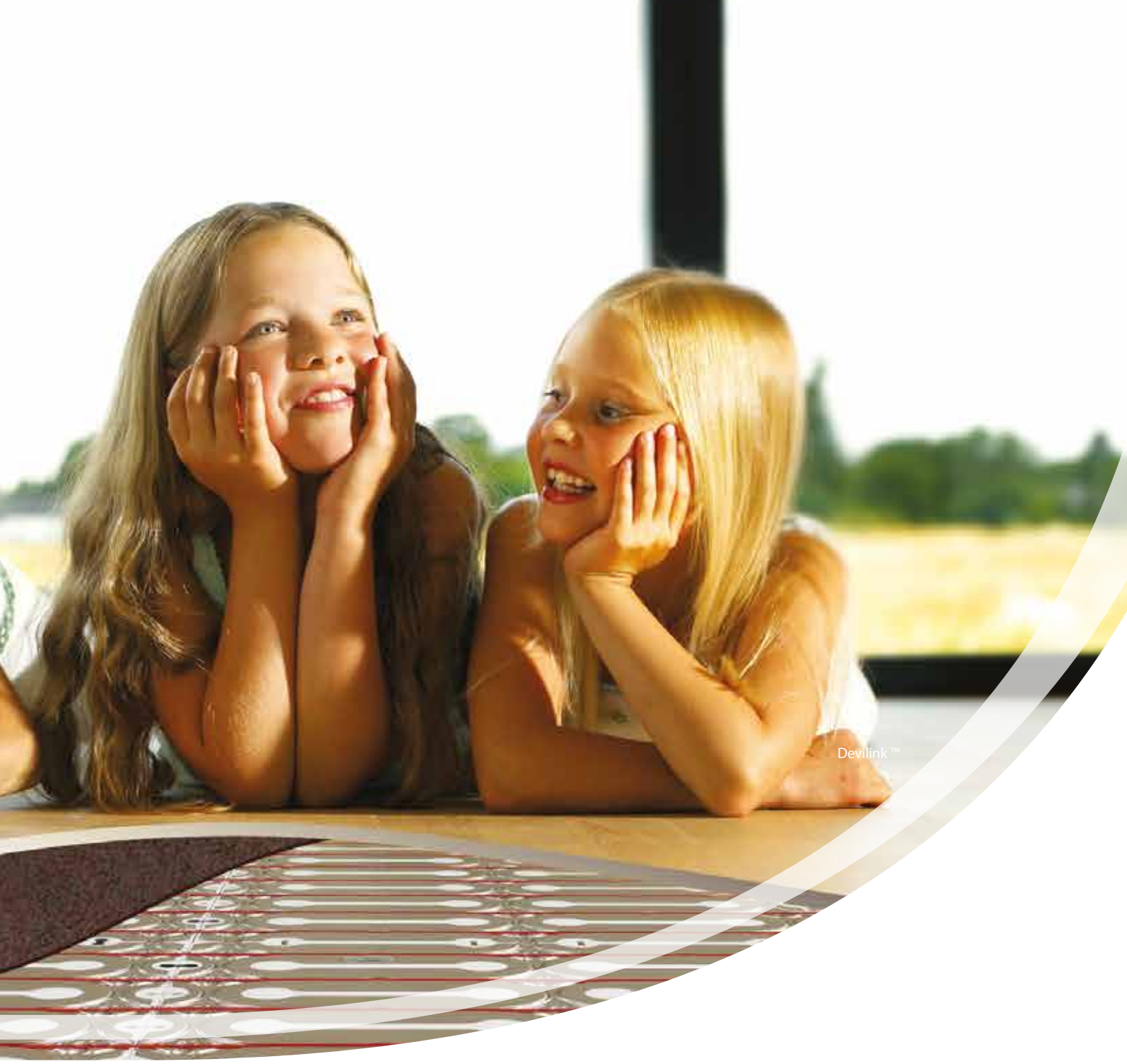

Devilink™

## DEVI Isıtma Kablosu özümleri

**DEVI**® 

DEViflex 10T ISITMA KABLOSU ( 220V )		
Ürün Kodu	Açıklama	Fiyat
140F1215	DEViflex 10T 2m 18W	55 €
140F1216	DEViflex 10T 4m 36W	58 €
140F1217	DEViflex 10T 6m 55W	60 €
140F1218	DEViflex 10T 8m 73W	62 €
140F1219	DEViflex 10T 10m 91W	64 €
140F1407	DEViflex 10T 15m 120W	73 €
140F1220	DEViflex 10T 20m 185W	78 €
140F1408	DEViflex 10T 25m 220W	86 €
140F1221	DEViflex 10T 30m 265W	96 €
140F1409	DEViflex 10T 35m 334W	108 €
140F1222	DEViflex 10T 40m 355W	121 €
140F1223	DEViflex 10T 50m 460W	137 €
140F1224	DEViflex 10T 60m 550W	165 €
140F1225	DEViflex 10T 70m 635W	181 €
140F1226	DEViflex 10T 80m 725W	208 €
140F1227	DEViflex 10T 90m 840W	228 €
140F1228	DEViflex 10T 100m 905W	249 €
140F1229	DEViflex 10T 120m 1115W	293 €
140F1230	DEViflex 10T 140m 1290W	334 €
140F1231	DEViflex 10T 160m 1440W	394 €
140F1232	DEViflex 10T 180m 1610W	429 €
140F1233	DEViflex 10T 200m 1820W	471 €
140F1234	DEViflex 10T 210m 1875W	500 €



### DEViflex 10T Isıtma Kablosu

Boru hatlarında boru ısıtması sistemlerinde, Seralarda tohum ısıtmasında, soğuk hava depolarında zemin betonu koruma sistemlerinde kullanılır.

DEViflex 18T ISITMA KABLOSU ( 220V )		
Ürün Kodu	Açıklama	Fiyat
140F1235	DEViflex 18T 7m 118W	62 €
140F1236	DEViflex 18T 10m 165W	64 €
140F1400	DEViflex 18T 13m 210W	70 €
140F1237	DEViflex 18T 15m 250W	74 €
140F1401	DEViflex 18T 18m 283W	85 €
140F1238	DEViflex 18T 22m 360W	87 €
140F1239	DEViflex 18T 29m 490W	102 €
140F1240	DEViflex 18T 34m 550W	109 €
140F1241	DEViflex 18T 37m 625W	118 €
140F1242	DEViflex 18T 44m 725W	131 €
140F1243	DEViflex 18T 52m 855W	153 €
140F1410	DEViflex 18T 54m 918W	166 €
140F1244	DEViflex 18T 59m 980W	172 €
140F1245	DEViflex 18T 68m 1115W	185 €
140F1246	DEViflex 18T 74m 1225W	197 €
140F1247	DEViflex 18T 82m 1360W	217 €
140F1248	DEViflex 18T 90m 1485W	233 €
140F1249	DEViflex 18T 105m 1720W	267 €
140F1250	DEViflex 18T 118m 1950W	294 €
140F1251	DEViflex 18T 131m 2210W	324 €
140F1252	DEViflex 18T 155m 2540W	377 €
140F1402	DEViflex 18T 170m 2800W	409 €



### DEViflex 18T Isıtma Kablosu

İç mekanlarda toplam veya konfor ısıtma sistemlerinde kullanılır.

DEVIflex 20T ISITMA KABLOSU ( 220V )		
Ürün Kodu	Açıklama	Fiyat
140F1253	DEVIflex 20T 7m 129W	68 €
140F1254	DEVIflex 20T 10m 180W	71 €
140F1403	DEVIflex 20T 12m 222W	74 €
140F1255	DEVIflex 20T 17m 300W	83 €
140F1256	DEVIflex 20T 21m 378W	90 €
140F1257	DEVIflex 20T 28m 508W	96 €
140F1258	DEVIflex 20T 32m 595W	109 €
140F1259	DEVIflex 20T 36m 640W	115 €
140F1260	DEVIflex 20T 43m 766W	122 €
140F1261	DEVIflex 20T 50m 888W	138 €
140F1262	DEVIflex 20T 56m 1034W	160 €
140F1263	DEVIflex 20T 65m 1166W	181 €
140F1264	DEVIflex 20T 70m 1294W	187 €
140F1265	DEVIflex 20T 78m 1428W	192 €
140F1266	DEVIflex 20T 86m 1556W	222 €
140F1267	DEVIflex 20T 100m 1806W	251 €
140F1268	DEVIflex 20T 112m 2060W	272 €
140F1269	DEVIflex 20T 125m 2316W	303 €
140F1270	DEVIflex 20T 148m 2660W	340 €
140F1404	DEVIflex 20T 163m 2915W	379 €



**DEVIflex 20T Isıtma Kablosu**  
İç mekanlarda toplam veya konfor ısıtma sistemlerinde kullanılır.

DEVlbasic 20S ISITMA KABLOSU ( 220V )		
Ürün Kodu	Açıklama	Fiyat
140F0260	DEVlbasic 20S 9m 155W	71 €
140F0215	DEVlbasic 20S 14m 240W	76 €
140F0216	DEVlbasic 20S 18m 345W	82 €
140F0217	DEVlbasic 20S 26m 480W	89 €
140F0218	DEVlbasic 20S 32m 585W	93 €
140F0219	DEVlbasic 20S 39m 730W	102 €
140F0220	DEVlbasic 20S 53m 980W	117 €
140F0221	DEVlbasic 20S 63m 1155W	135 €
140F0222	DEVlbasic 20S 74m 1340W	155 €
140F0223	DEVlbasic 20S 91m 1665W	187 €
140F0224	DEVlbasic 20S 110m 2025W	224 €
140F0225	DEVlbasic 20S 131m 2415W	264 €
140F0226	DEVlbasic 20S 159m 2900W	317 €
140F0227	DEVlbasic 20S 192m 3535W	380 €
140F0228	DEVlbasic 20S 228m 4180W	432 €



DEVlbasic 20S ISITMA KABLOSU ( 380V )		
Ürün Kodu	Açıklama	Fiyat
140F0229	DEVlbasic 20S (380V) 56m 993W	155 €
140F0230	DEVlbasic 20S (380V) 69m 1240W	187 €
140F0231	DEVlbasic 20S (380V) 93m 1670W	232 €
140F0232	DEVlbasic 20S (380V) 126m 2300W	307 €
140F0233	DEVlbasic 20S (380V) 158m 2865W	372 €
140F0234	DEVlbasic 20S (380V) 192m 3475W	463 €
140F0235	DEVlbasic 20S (380V) 229m 4130W	554 €



DEVIsnow 30T ISITMA KABLOSU ( 220V )		
Ürün Kodu	Açıklama	Fiyat
89.845.995	DEVIsnow 30T 5m 137W	76 €
89.846.000	DEVIsnow 30T 10m 275W	81 €
89.846.002	DEVIsnow 30T 14m 365W	92 €
89.846.004	DEVIsnow 30T 20m 575W	104 €
89.846.006	DEVIsnow 30T 27m 759W	117 €
89.846.008	DEVIsnow 30T 34m 933W	128 €
89.846.010	DEVIsnow 30T 40m 1144W	153 €
89.846.012	DEVIsnow 30T 45m 1235W	171 €
89.846.014	DEVIsnow 30T 50m 1318W	189 €
89.846.016	DEVIsnow 30T 55m 1555W	201 €
89.846.018	DEVIsnow 30T 63m 1702W	212 €
89.846.020	DEVIsnow 30T 70m 1885W	228 €
89.846.022	DEVIsnow 30T 78m 2141W	246 €
89.846.024	DEVIsnow 30T 85m 2214W	264 €
89.846.026	DEVIsnow 30T 95m 2681W	286 €
89.846.028	DEVIsnow 30T 110m 3010W	322 €
89.846.030	DEVIsnow 30T 125m 3367W	362 €
89.846.032	DEVIsnow 30T 140m 3760W	402 €



#### DEVIflex DTCE-30 Isıtma Kablosu

Çatı yüzeyleri, yağmur dereleri ve iniş boruları, garaj rampaları, alt ve üst geçitler ve köprülerde uygulanan kar-buz birikimini engelleme sistemlerinde kullanılır. Dış izolasyonu UV ışınlarına dayanıklıdır.

DEVIsnow 30T ISITMA KABLOSU ( 380V )		
Ürün Kodu	Açıklama	Fiyat
89.845.996	DEVIsnow 30T (380V) 8,5m 240W	100 €
89.846.050	DEVIsnow 30T (380V) 17,5m 470W	148 €
89.846.053	DEVIsnow 30T (380V) 35m 985W	174 €
89.846.056	DEVIsnow 30T (380V) 70m 1950W	296 €
89.846.060	DEVIsnow 30T (380V) 110m 2910W	389 €
89.846.062	DEVIsnow 30T (380V) 145m 3875W	484 €
89.846.063	DEVIsnow 30T (380V) 170m 4470W	546 €
89.846.065	DEVIsnow 30T (380V) 190m 5210W	597 €
89.846.067	DEVIsnow 30T (380V) 215m 5840W	659 €



DEVIsfalt 30T ISITMA KABLOSU ( 380V )		
Ürün Kodu	Açıklama	Fiyat
83.900.200	DEVIsfalt 30T (380V) 8,5m 240W	252 €
83.900.201	DEVIsfalt 30T (380V) 17,5m 470W	291 €
83.900.202	DEVIsfalt 30T (380V) 35m 985W	335 €
83.900.203	DEVIsfalt 30T (380V) 70m 1950W	416 €
83.900.204	DEVIsfalt 30T (380V) 110m 2910W	567 €
83.900.205	DEVIsfalt 30T (380V) 145m 3875W	731 €
83.900.206	DEVIsfalt 30T (380V) 170m 4470W	867 €
83.900.207	DEVIsfalt 30T (380V) 190m 5210W	971 €
83.900.208	DEVIsfalt 30T (380V) 215m 5840W	1.093 €



DEVlreg TERMOSTATLAR		
Ürün Kodu	Açıklama	Fiyat
140F1085	DEVlreg 850 Dijital Kar-Buz Engelleme Dijital Termostatı	286 €
140F1086	DEVlreg 850 için Çatı sensörü	229 €
140F1088	DEVlreg 850 İçin Zemin Sensörü	229 €
140F1089	DEVlreg 850 İçin 24V İlave Güç Kaynağı	70 €
140F1010	DEVlreg 130 Duvara monte edilebilir, 5-45°C, zemin sensörlü, 16 A termostat	64 €
140F1011	DEVlreg 132 Duvara monte edilebilir, 5-35°C, zemin ve oda sensörlü, 16 A termostat	75 €
140F1032	DEVlreg 530 Duvara monte edilebilir, 5-45°C, 15 A, zemin sensörlü termostat	75 €
140F1039	DEVlreg 532 Duvara monte edilebilir, 5-35°C, 15 A, zemin ve oda sensörlü termostat	84 €
140F1068	DEVlreg Touch 2" Beyaz Türkçe Menüli dokunmatik ekranlı dijital termostat	140 €
140F1140	DEVlreg Smart Kutup Beyazı dokunmatik ekranlı dijital Wi-Fi Termostat	170 €
140F1141	DEVlreg Smart Beyazı dokunmatik ekranlı dijital Wi-Fi Termostat	165 €
140F1142	DEVlreg Smart Fil Dişi dokunmatik ekranlı dijital Wi-Fi Termostat	170 €
140F1143	DEVlreg Smart Siyah dokunmatik ekranlı dijital Wi-Fi Termostat	170 €
140F1070	DEVlreg 330 Dın raya uygun -10-+10°C, 16 A, sensörlü termostat	97 €
140F1072	DEVlreg 330 Dın raya uygun, 5-45°C, 16 A, sensörlü termostat	97 €
140F1073	DEVlreg 330 Dın raya uygun, 60-160°C, 16 A, sensörlü termostat	116 €
140F1075	DEVlreg 316 Dın raya uygun, farklı uygulamalar için kullanışlı, 16 A, sensörlü termostat	116 €
140F1080	DEVlreg 610 IP 44, duvara veya boru yüzeyine monte edilebilir, -10+50°C sensörlü termostat	110 €
140F1094	DEVlreg Therm Control DHB 330, Sıcak Su Hatları için Sıcaklık Kontrol Termostatı, 16A, 35-70°C	680 €



KABLO UYGULAMA AKSESUARLARI		
Ürün Kodu	Açıklama	Fiyat
19.808.236	DEVlfast Metal 2,5cm aralıklı 25m	30 €
19.805.220	DEVlfast Plastik 1cm aralıklı 10m	14 €
19.808.201	DEVlfast Double Metal 6cm aralıklı 25m	75 €
19.805.076	Alüminyum Bant (38mmX50m)	24 €
18.055.300	Flexkit (sensör montaj kiti)	13 €
140F1091	Zemin Sensörü PVC 3 m, -10-+50 °C	24 €
140F1098	Zemin Sensörü PVC 10 m, -10-+50 °C	65 €
19.805.250	DEVI Turntable (Kablo karışmasını engelleyici döner tablo 1 ad.)	75 €
19.805.704	DEVlrep (Tamir kiti 1 Set)	53 €
088L0028	Little Buzzer, Continuity Tester	35 €



SELF LIMITING ISITMA KABLOSU ( 220V )		
Ürün Kodu	Açıklama	Fiyat
98.300.700	DEVI-PIEGUARD 10 10W	9,70 €
98.300.809	DEVI-PIEGUARD 18 18W	9,70 €
98.300.759	DEVI-PIEGUARD 25 25W	9,70 €
98.300.764	DEVI-PIEGUARD 33 33W	9,70 €
98.300.957	DEVI-HOTWATT 55 8W	16,50 €



#### Self Limiting Isıtma Kablosu

Boru hatlarında donmaya karşı koruma, akışkan geçen borularda viskozite koruma, sıcak su borularında sıcaklık seviyesini korumada kullanılır.

EX-PROOF SELF LIMITING ISITMA KABLOSU ( 220V )		
Ürün Kodu	Açıklama	Fiyat
98.300.675	DEVI-Pipeguard 20 Ex 20W	16 €
98.300.676	DEVI-Pipeguard 30 Ex 30W	16 €
98.300.677	DEVI-Pipeguard 40 Ex 40W	18 €
	DEVI-Pipeguard 20 Ex - 210 °C dayanıklı 20W	31 €
	DEVI-Pipeguard 30 Ex - 210 °C dayanıklı 30W	31 €
	DEVI-Pipeguard 45 Ex - 210 °C dayanıklı 45W	31 €
98.300.674	DEVI-Pipeguard 60 Ex - 210 °C dayanıklı 60W	31 €



#### Ex-Proof Self Limiting Isıtma Kablosu

Patlama riski olan alanlarda Boru hatlarında donmaya karşı koruma, akışkan geçen borularda viskozite koruma, sıcak su borularında sıcaklık seviyesini korumada kullanılır.

SELF LIMITING KABLO EK VE SONLANDIRMA ELEMANLARI		
Ürün Kodu	Açıklama	Fiyat
18.055.350	DEVICrimp Bağlantı Elemanı	55 €
19.808.360	Twisto B-A Bağlantı Elemanı	51 €
19.808.361	Twisto B-C Bağlantı Elemanı	46 €
19.808.362	Twisto B-E Bağlantı Elemanı	13 €
19.808.363	Twisto B-S Bağlantı Elemanı	64 €
19.808.364	Twisto B-T Bağlantı Elemanı	110 €
19.808.365	Twisto B-T2 Bağlantı Elemanı	117 €
19.808.366	Twisto B-T3 Bağlantı Elemanı	126 €
19.808.367	Twisto B-X Bağlantı Elemanı	138 €



DEVicomfort 100T ISITMA ŞİLTESİ ( 220V )		
Ürün Kodu	Açıklama	Fiyat
83.030.500	DEVicomfort 100T 0,5x1m 46W	86 €
83.030.502	DEVicomfort 100T 0,5x2m 91W	96 €
83.030.504	DEVicomfort 100T 0,5x3m 137W	113 €
83.030.506	DEVicomfort 100T 0,5x4m 183W	124 €
83.030.508	DEVicomfort 100T 0,5x5m 229W	144 €
83.030.510	DEVicomfort 100T 0,5x6m 275W	165 €
83.030.512	DEVicomfort 100T 0,5x7m 320W	178 €
83.030.514	DEVicomfort 100T 0,5x8m 366W	193 €
83.030.516	DEVicomfort 100T 0,5x10m 458W	237 €
83.030.518	DEVicomfort 100T 0,5x12m 549W	248 €
83.030.520	DEVicomfort 100T 0,5x14m 640W	273 €
83.030.522	DEVicomfort 100T 0,5x16m 732W	304 €
83.030.524	DEVicomfort 100T 0,5x18m 824W	329 €
83.030.526	DEVicomfort 100T 0,5x20m 915W	352 €
83.030.528	DEVicomfort 100T 0,5x24m 1098W	439 €





DEVlcomfort 150T ISITMA ŐİLTESİ ( 220V )		
Ürün Kodu	Açıklama	Fiyat
83.030.560	DEVlcomfort 150T 0,5x1m 69W	94 €
83.030.562	DEVlcomfort 150T 0,5x2m 137W	106 €
83.030.564	DEVlcomfort 150T 0,5x3m 206W	122 €
83.030.566	DEVlcomfort 150T 0,5x4m 275W	134 €
83.030.568	DEVlcomfort 150T 0,5x5m 343W	153 €
83.030.570	DEVlcomfort 150T 0,5x6m 412W	173 €
83.030.572	DEVlcomfort 150T 0,5x7m 480W	187 €
83.030.574	DEVlcomfort 150T 0,5x8m 549W	201 €
83.030.576	DEVlcomfort 150T 0,5x10m 686W	246 €
83.030.578	DEVlcomfort 150T 0,5x12m 824W	257 €
83.030.580	DEVlcomfort 150T 0,5x14m 961W	283 €
83.030.582	DEVlcomfort 150T 0,5x16m 1098W	315 €
83.030.584	DEVlcomfort 150T 0,5x18m 1235W	338 €
83.030.586	DEVlcomfort 150T 0,5x20m 1373W	370 €
83.030.588	DEVlcomfort 150T 0,5x24m 1647W	447 €



DEVlheat Mirror 150S ISITMA ŐİLTESİ ( 220V )		
Ürün Kodu	Açıklama	Fiyat
83.000.300	DEVlheat Mirror 150S 0,8x0,6m 69W	81 €
83.000.301	DEVlheat Mirror 150S 0,5x0,7m 46W	75 €



DEVlfoil Mirror 150S ISITMA ŐİLTESİ ( 220V )		
Ürün Kodu	Açıklama	Fiyat
62.000.000	DEVlfoil Mirror 17,5 274x358mm 16W	46 €
62.000.001	DEVlfoil Mirror 40 410x524mm 37W	64 €
62.000.002	DEVlfoil Mirror 70 708x524mm 64W	75 €



DEVIRAIL HAVLU KURUTUCU ASKI		
Ürün Kodu	Açıklama	Fiyat
98.806.144	Devirail, beyaz, küçük "U" şeklinde 20W	82 €
98.806.151	Devirail, krom, küçük "U" şeklinde 20W	90 €
98.804.941	Devirail, beyaz, orta "S" şeklinde 40W	97 €
98.804.958	Devirail, krom, orta "S" şeklinde 40W	106 €
98.808.140	Devirail, beyaz, büyük "M" şeklinde 60W	113 €
98.808.157	Devirail, krom, büyük "M" şeklinde 60W	120 €



## GENEL SATIŞ HÜKÜM VE ŞARTLARI / THE GENERAL TERMS AND CONDITIONS OF SALE

İş bu Genel Satış Hüküm ve Şartları ("Şartlar") Danfoss A/S veya bağlı şirketlerden (bundan sonra her biri "Danfoss" olarak anılacaktır) herhangi bir müşteriye ("Müşteri") yapılacak bütün ürün ve hizmet ("Ürünler") teslimatları için geçerlidir. Bu Şartlardaki "bağlı şirket" ifadesi, sahip olunan hisse veya oy hakkı yoluyla doğrudan veya dolaylı olarak Danfoss A/S tarafından kontrol edilen tüzel kişiler anlamına gelir. Danfoss ve Müşteri tarafından yazılı olarak aksi kabul edilmediği sürece, bu Koşullardan başka herhangi bir koşul veya hüküm Danfoss ve Müşteri üzerinde bağlayıcı olmayacaktır. Danfoss ve Müşteri tarafından yazılı olarak aksi kabul edilmediği sürece, Koşullardan farklı olan veya ek niteliğinde olan herhangi bir ön iletişimin hiçbir hükmü ve koşulu Danfoss üzerinde bağlayıcı olmayacaktır.

### 1. Sipariş Onayı

Danfoss'un elektronik de dahil yazılı sipariş onayı müşteri tarafından alınana veya Danfoss'un fiyat teklifini Müşterinin yazılı olarak, zamanında ve koşulsuz olarak kabul ettiği Danfoss'a ulaşıncaya kadar; Danfoss satın alma emrini kabul etmiş sayılmayacaktır.

### 2. Teslimat Şartları

Ürünlerin EXW olarak teslimi, Danfoss'un tercihinine göre Danfoss fabrikalarında veya iş yerlerinde yapılır. Özel talimatlara uyulmaması halinde, Danfoss, masrafları ve riski müşteriye ait olacak şekilde ürünleri kendisinin seçtiği bir nakliyat yöntemi ile müşteriye gönderir. EXW (Fabrika veya İş yerinde Teslimat) satınalma emrinin veya fiyat teklifinin kabul edilme zamanında geçerli olan uluslararası ticari teslim şekillerine uygun olarak yorumlanır.

### 3. Gecikme

Danfoss'un kabul edilen süre zarfında teslimatı yapmaması halinde, Müşteri yazılı olarak teslimatı talep etmek ve teslimat için makul bir süre limiti verme hakkına sahiptir. Teslimatın bu zaman limitinde yapılmaması halinde, Müşteri satış sözleşmesini iptal etme ve belgelenen, direkt kayıpları için telafi talebinde bulunma hakkına sahiptir. Gecikmenin sonucu olarak Müşteri tarafından başka hak iddiasında bulunulamaz.

### 4. Fiyatlar

Ürünlerin fiyatlarına KDV ve/veya diğer vergiler ve ücretler dahil değildir. Danfoss'un kontrolü dışında meydana gelen kur oranının değişimi, materyallerin maliyetinin değişmesi, alt tedarikçinin fiyatının yükselmesi, maaşların değişmesi, devletin talepleri veya benzer koşullarda, Danfoss teslim edilmemiş Ürünlerin fiyatlarını üzerinde ayarlamalar yapma hakkına sahiptir.

### 5. Ambalajlama

Kullanıldıktan sonra atılabilen ambalajlar fiyata dahildir ve geri yollanması halinde ücret ödenmeyecektir. Geri gönderilebilir ambalajlama fiyata dahil değildir; ancak Danfoss'un talimatlarına uygun olarak masrafları Müşteriye ait olmak üzere zarar görmeden zamanında geri gönderilmesi halinde, ücreti ödenir.

### 6. Ödeme Şartları

Son ödeme tarihi fatura üzerinde belirtilen tarihtir. Son ödeme tarihinden itibaren geçerli yasalara uygun olarak mümkün olan en yüksek faiz ödenecektir.

### 7. Grup Mahsubu

Danfoss ve ona bağlı şirketler, Müşteri'nin bahsi geçen şirkete karşı olası hak iddiaları olması durumunda kendi iddialarını mahsup etme ve ödemeleri bekletme hakkında sahiptir.

These General Terms and Conditions of Sale ("Terms") apply to all deliveries of products and services ("Products") from Danfoss A/S or its Affiliates (each of which is referred to as "Danfoss") to any customer ("Customer"). In these Terms "Affiliate" shall mean an entity directly or indirectly controlled by Danfoss A/S whether by shares or voting rights. No terms and conditions other than the Terms shall be binding upon Danfoss and Customer unless agreed in writing by Danfoss and Customer. All terms and conditions contained in any prior communication which are different from or in addition to the Terms shall not be binding on Danfoss unless otherwise agreed in writing by Danfoss and Customer.

### 1. Confirmation of Order

Danfoss shall not be deemed to have accepted a purchase order until written, including electronic, confirmation of the order from Danfoss is received by Customer or Danfoss has received written, timely and unconditional acceptance from Customer of Danfoss' quotation.

### 2. Terms of Delivery

The Products are delivered EXW from, at Danfoss' option, any of Danfoss' factories or places of business. Failing special instructions, Danfoss has the right to dispatch the Products to Customer at the risk and expense of Customer by a transportmethod chosen by Danfoss. EXW shall be interpreted in accordance with the Incoterms valid on the time of acceptance of the purchase order or quotation.

### 3. Delay

If Danfoss does not deliver at the agreed time, Customer is entitled to request delivery in writing and fix a final, reasonable time limit for delivery. If delivery is notmade within this time limit, Customer is entitled to rescind from the agreement of sale and claim compensation for its documented, direct loss. No further claims can be made by Customer as a result of the delay.

### 4. Prices

Prices for Products are exclusive of VAT and/or other taxes or duties. Danfoss reserves the right to adjust prices for non-delivered Products in the event of alterations in rates of exchange, variations in costs of materials, sub-suppliers' price increases, changes in wages, state requisitions or similar conditions over which Danfoss has no or limited control.

### 5. Packing

Disposable packing is included in the prices and will not be credited if returned. Returnable packing is not included in the price but will be credited if returned without undue delay in undamaged condition at Customer's expense, in accordance with Danfoss' instructions.

### 6. Terms of Payment

Due date is stated on the invoice. From the due date an interest rate of the highest rate allowable under applicable law will be payable.

### 7. Group Set-off

Danfoss and its Affiliates shall be entitled to set off own claims against and withhold payments to Customer in Customer's possible claims against any of said companies.

## 8. Ürün Bilgisi

Danfoss'tan veya Danfoss iş irtibatından yapılan çıkarımlara bakılmaksızın, kataloglar, tanımlamalar, reklamlarda vs. ağırlık, boyutlar, kapasite veya diğer teknik veriler hakkındaki bilgiler sadece bilgi niteliğinde kabul edilir ve bu bilgiler teklif ve/veya sipariş onayında özel referans olarak verilmesi halinde bağlayıcıdır. Müşterilerin özel istekleri sadece Danfoss tarafından yazılı olarak onaylanması halinde bağlayıcıdır.

## 9. Sahibine Özel Bilgiler ve Gizlilik

Danfoss'un Müşteriye sağladığı veya sağlayabileceği fiyatlar, çizimler, tanımlar ve her hangi bir teknik veri ile sınırlı olmamak kaydıyla ("Gizli Bilgiler") halka kapalı herhangi bir bilgi Danfoss'un bir mülk olarak kalır ve Müşteri ile temsilcileri de bu bilgiler uyarınca davranacaktır. Bu tür özel ve gizli bilgiler Danfoss'un yazılı izni olmadan kopyalanamaz, yeniden üretilemez veya üçüncü şahıslara devredilemez ya da Gizli Bilginin verilmiş amacından başka amaçlar için kullanılamaz. Gizli Bilgiler, talep edilmesi halinde Danfoss'a geri verilir.

## 10. Değişiklikler

Danfoss'un, Ürünler üzerinde önceden anlaşılan spesifikasyonları malzeme olarak etkilemeyen veya Ürünlerin formunu, şeklini veya fonksiyonunu etkilemeyen değişiklikler yapma hakkı saklıdır.

## 11. Ücretsiz Tamiratlar

Müşterinin teslimat tarihinden itibaren 12 ay içerisinde, malın üstüne vurulan damgadaki zamandan itibaren 18 ayı geçmeyecek şekilde Danfoss'a hak iddiasında bulunursa, Danfoss, kendi takdirine göre, yapılan Danfoss incelemesinde hatalı üretim, tasarım ve/veya kusurlu malzemeler nedeniyle teslimat zamanında kusurlu olduğu tespit edilen Ürünleri tamir etmek veya yerine yenisini vermek zorundadır.

Kusurların yukarıda bahsedilen süre zarfında meydana gelmesi halinde, Ürün, geri gönderme sebebini tanımlayan yazılı bir bildiri ile Danfoss'a gönderilir. Navlun ve sigorta masrafları Müşteri tarafından karşılanır. Geri gönderilen ürünler, konuyla alakası olmayan ekipmanlara sahip olmamalıdır. Ancak, kompresörler elektrikli ekipmanına da sahip olmalıdır. Danfoss'un incelemesinin Ürünlerin kusurlu olmadığını göstermesi halinde, Ürünler müşteriye geri gönderilir. Navlun ve sigorta masrafları Müşteri tarafından karşılanır. Danfoss'un ürünün kusurlu olduğunu kesinleştirmediği takdirde, Danfoss tamir edilen veya değiştirilen Ürünleri Müşteriye gönderir. Danfoss teslimat şeklini seçebilir; navlun ve sigorta masraflarını karşılar. Değiştirilen ürünler veya ürün parçaları Danfoss'un mülkü olur. Kanunlar'ın zorunlu kıldığı garantiler, koşullar ve diğer koşullar, geçerli yasa nedeniyle hariç tutulamayanlar dışında hariç tutulurlar.

## 12. Ürün Yükümlülüğü

Danfoss, teslim edildikten sonra ve Müşterinin mülkiyetine geçtiğinden itibaren Ürünün neden olduğu gayrimenkul veya menkul hasarlarına karşı yükümlü değildir. Aynı şekilde, Danfoss, Müşterinin ürünlerine veya Müşterinin ürünlerinin bir parçasını oluşturduğu ürünlere verilen hasar ile yükümlü değildir. Önceki paragrafta tanımlandığı gibi Danfoss'un bu tür hasarlar için herhangi bir üçüncü şahısa karşı yükümlü

## 8. Product Information

Any information – irrespective of derivation from Danfoss or a Danfoss business contact – including, but not limited to information on weight, dimensions, capacity or any other technical data in catalogues, descriptions, advertisements, etc. shall be considered informative, and are only binding if and to the extent explicit reference on this is made in offer and/or order confirmation. Specific demands from the Customer are only binding if and to the extent they have been confirmed by Danfoss in writing.

## 9. Proprietary Information and Confidentiality

Any non-public information, including but not limited to prices, drawings, descriptions and any technical documents which Danfoss has made or may make available to Customer ("Confidential Information") shall remain the property of Danfoss and shall be treated as confidential by Customer and its representatives and must not, without the written consent of Danfoss, be copied, reproduced, or transferred to third parties or be used for other purposes than those intended when the Confidential Information was made available. Confidential Information shall be returned to Danfoss upon request.

## 10. Alterations

Danfoss reserves the right to make alterations to the Products, which do not materially affect agreed specifications or the Products' form, fit or function, without notice.

## 11. Cost-free Repairs

Danfoss agrees to repair or replace at the discretion of Danfoss such Products that on Danfoss' examination are found to be defective at the time of delivery due to faulty manufacture, design and/or defective materials, provided Customer makes a claim to Danfoss within 12 months from the date of delivery, however not exceeding 18 months from the date stamped on the product. If defects occur within the above mentioned period, the Product shall be forwarded to Danfoss together with a written notice describing the reason for returning the Product. Freight and insurance shall be paid by Customer. Products returned shall be free of extraneous equipment. However, compressors must be fitted with their electrical equipment. If Danfoss' examination shows that the Product is not faulty, the Product shall be returned to Customer. Freight and insurance shall be paid by Customer. If Danfoss ascertains that the Product is faulty, Danfoss shall send the repaired or a replacement Product to Customer. Danfoss may choose the method of dispatch and pays freight and insurance. Products or product parts which have been replaced shall be the property of and retained by Danfoss. Warranties, conditions and other terms implied by statute or otherwise shall be excluded other than those, that cannot be excluded by applicable law.

## 12. Product Liability

Danfoss shall not be liable for any damage to real property or chattels caused by the Product after it has been delivered and whilst it is in the possession of Customer. Nor shall Danfoss be liable for any damage to products manufactured by Customer or to products of which Customer's products form a part. If Danfoss incurs liability towards any third party

olması durumunda, Müşteri Danfoss'u korur, savunur ve zarar görmesini engeller. Müşterinin Ürünleri hatalı tamirata, bakımı veya çalıştırması, Ürünlerin işletimi konusunda Müşterinin personelini yetersiz eğitmesi ve Müşterinin geçerli kanun ve düzenlemelere uygun davranmaması nedeniyle Ürünlerin kullanımı veya işletiminden kaynaklanan hasarlara dair tüm hak iddialarından Müşteri Danfoss'u korur ve zarar görmesini engeller. Zarar iddiası burada tanımlandığı gibi Danfoss veya Müşteriye karşı üçüncü bir şahıs tarafından arz edilmişse, karşılık veren taraf kısa süre içerisinde diğer tarafı yazılı olarak bilgilendirir. Müşteri, Ürünün neden olduğu iddia edilen zarar nedeniyle Danfoss'a karşı yapılan zarar iddialarını inceleyen mahkeme veya hakem kurulu önüne çıkabilmelidir

### **13. İkincil Hasar**

Danfoss bu tür kayıp ve hasarlardan önceden haberdar edilmiş olsa bile, Danfoss, aşağıda verilen bu Şartlar tarafından yönetilen satınalma sözleşmesinden veya ona ilgili olarak kaynaklanan kayıp veya hasarlar için Müşteriye karşı yükümlü değildir: 1) kar, iş, sözleşme, beklenen tasarruflar, hüsnu niyet veya gelir kaybı veya 2) verilerin kaybı veya bozulması veya 3) dolaylı veya netice kabilinden olan hasarlar.

### **14. Zorunlu Yükümlülük**

Bu Koşullarda yer alan hiçbir şey (madde 11-13 hariç tutmalar ve sınırlandırmalar ile sınırlı olmamak kaydıyla) ihmalden veya yalan beyandan kaynaklanan ölüm veya kişisel yaralanmalar veya yasa ile hariç tutulamayan veya sınırlandırılmayan diğer yükümlülükler için herhangi bir tarafın yükümlülüğünü hariç tutmak veya sınırlandırmak için kullanılamaz.

### **15. Hasar İhbarı**

Ürünlerin kusurlarına ve/veya teslimatının gecikmesine dair hasar ihbarları, şikayetler veya diğer iddialar gecikme olmadan Müşteri'den Danfoss'a yazılı olarak gönderilir.

### **16. Fikri ve Sınai Haklar**

Ürünün ekli bir yazılım ile teslim edilmesi halinde, sadece Ürünün uygulama spesifikasyonlarında belirtilen amaçlar için Müşteri, yazılımı kullanım hakkı şeklinde tam yetki vermeyen bir yazılım lisansı alır. Bu durum bir yana, Müşteri lisans, patent, telif hakkı, marka veya Ürün ile bağlantılı diğer özel haklara sahip değildir. Müşteri, bu tür yazılımın kaynak kodlarını alma hakkına sahip değildir.

### **17. Yeniden Satış ve Bazı Amaçlar için Kullanımda Sınırlamalar**

Danfoss ürünleri sivillerin kullanımı içindir ve Müşterinin kimyasal, biyolojik veya nükleer silahlar veya füzeler ile bağlantılı olan ve bu tür silahların yapımında kullanılma imkanı olan Ürünleri bu amaçlarla kullanmasına veya yeniden satmasına izin verilmez. Kişilerin, şirketlerin veya organizasyonların terörizm veya narkotik faaliyetler ile herhangi bir ilişkisinin bulunduğu bilgisi alınır veya bundan şüphelenilirse, Müşterinin Ürünleri bahsi geçen kişilere veya tüzel kişilere satmasına izin verilmez. Ürünler, yasal düzenlemelere ve kısıtlamalara tabi olabilir ve bu nedenle ihracat veya ithalat yasağı bulunan ülkeler/kişilere yapılan satış durumundaki kısıtlamalara tabi tutulabilir. Bu kısıtlamalar Ürünlerin bu ülkelere/kişilere yeniden satışı durumunda gözlemlenebilir. Ürünün önceki paragraftaki amaçlar için kullanılabileceğine dair şüphe olması durumunda Müşteri

for such damage as described in the preceding paragraph, Customer shall indemnify, defend and hold Danfoss harmless. Customer shall indemnify and hold Danfoss harmless for all claims arising from damage resulting from the use or operation of the Products because of the improper repair, maintenance or operation of the Products by Customer, the failure of Customer to adequately train personnel in the operation of the Products, Customer's failure to comply with applicable laws or regulations or otherwise. If a claim for damage as described in this clause is lodged by a third party against either Danfoss or Customer, the respondent party shall immediately inform the other party thereof in writing. Customer shall be obliged to let itself be summoned to the court or arbitral tribunal examining claims for damages lodged against Danfoss on the basis of damage allegedly caused by the Product.

### **13. Secondary Damage**

Danfoss shall not be liable to Customer for any of the following types of loss or damage arising under or in relation to a purchase agreements governed by these Terms: 1) any loss of profits, business, contracts, anticipated savings, goodwill, or revenue; or 2) any loss or corruption of data; or 3) any indirect or consequential loss or damage whatsoever; even if Danfoss was advised in advance of the possibility of such loss or damage.

### **14. Mandatory Liability**

Nothing in these Terms (including but not limited to the exclusions and limitations in clause 11 to 13) shall operate so as to exclude or limit the liability of either party to the other for death or personal injury arising out of its negligence, fraudulent misrepresentation or for any other liability which cannot be excluded or limited by law.

### **15. Notice of Claims**

Claims or complaints as to defects and/or delay in delivery of the Products or other claims shall be submitted in writing by Customer to Danfoss without undue delay.

### **16. Intellectual Property Rights**

If the Product is delivered with embedded software, Customer obtains a non-exclusive software license in form of a right of use to the software solely for the purposes set out in applicable specification of the Product. Aside from this, Customer obtains no rights in form of license, patent, copyright, trademark or other proprietary right connected to the Products. Customer shall not obtain any rights to source codes to such software.

### **17. Restraint on Resale and Use for Certain Purposes**

Danfoss products are produced for civilian use and Customer is not allowed to use or to resell the Products for purposes, which have any connection to chemical, biological or nuclear weapons or missiles which are capable of delivering such weapons. Customer is not allowed to sell the Products to persons, companies or any other kind of organization if Customer has knowledge of or suspects that said persons or entities are related to any kind of terrorist or narcotics activities. The Products may be subject to legal regulations or restrictions and may therefore be subject to restrictions in case of sale to countries/customers covered by export or import ban. These restrictions shall be observed in case of resale of the Products to such countries/customers. Customer is not allowed to resell the Products if there is

ürünlerin yeniden satışını yapamaz. Bu maddenin koşullarının ihlal ettiği bilgisini alması veya bundan şüphelenmesi halinde Müşteri derhal Danfoss'u bilgilendirir.

#### **18. Mücbir Sebepler**

Danfoss'un kontrolü dışında gerçekleşen kısmen veya tamamen isyanlar, sivil ayaklanma, savaş, terörizm, yangın, başkaldırı, el koymalar, ambargodan kaynaklanan ademi teslim, hatalı veya gecikmeli teslim veya alt-yüklenicilerin gecikmesi, grevler, lokavtlar, piyasanın yavaşlaması, nakliyat eksikliği, materyal kıtlığı, ürün testlerinde hastalıklar, kazalar ve yetersiz enerjiden kaynaklanan kusurlar nedeniyle Danfoss siparişleri iptal etme veya Ürün teslimatını askıya alma hakkına sahiptir ve yukarıda sayılanların olması halinde yükümlü değildir. Bu maddede bahsi geçen durumların meydana gelmesi halinde Müşteri'nin sözleşme hakları askıya alınır veya geçersiz olur. Bu tür durumlar yüzünden teslimatların iptal edilmesi veya gecikmesi durumunda Müşteri herhangi bir hak veya hasar iddiasında bulunma hakkına sahip değildir.

#### **19. Global Kompakt**

Danfoss, Birleşmiş Milletler Global Kompakt girişimine katılmıştır. Bu durum Danfoss'un insan hakları, çalışan hakları, çevre ve yolsuzluk hakkında 10 ilkeye uygun davranmayı taahhüt ettiği anlamına gelir. Bu ilkeler, [www.danfoss.com](http://www.danfoss.com) adresinde görülebilecek "Danfoss Tedarikçiler için Davranış Kuralları" içinde listelenmiştir. Dolayısıyla, Danfoss Müşteriyi bu temel ilkelere uymaya teşvik eder. Global Kompakt hakkında daha fazla bilgi <http://www.unglobalcompact.org> adresinde bulunabilir.

#### **20. Kısmi Geçersizlik**

Bu Koşullar içindeki bir veya daha fazla hüküm ve koşulların geçerliliğini kaybetmesi, kullanılamaz, yasadışı ve uygulanamaz hale gelmesi durumunda, diğer tüm koşul ve hükümlerin geçerliliği, uygulanabilirliği, yasalılığı veya kullanılabilirliği bu durumdan etkilenmez veya azalmaz.

#### **21. Geçerli kanun ve Anlaşmazlıklar**

Taraflar arasında, işbu hükümlere tabi bir satın alma sözleşmesinden kaynaklanan veya ona bağlantılı olarak ortaya çıkacak uyuşmazlıklarda, kanunlar ihtilafı hükümleri hariç tutularak (CISG) Uluslararası Taşınır Mal Satımına İlişkin Birleşmiş Milletler Sözleşmesi de dâhil olmak üzere Türk Hukuku uygulanacaktır. Taraflarca kendi aralarında çözümlenemeyen işbu hükümlere tabi bir satın alma sözleşmesi kaynaklı veya onla bağlantılı bir uyuşmazlık vukuu bulunduğu takdirde Paris Milletlerarası Ticaret Odası Tahkim Kuralları'na (Kurallar) başvurulacak ve bu kurallar uyarınca atanacak bir veya birden fazla hakem marifetiyle uyuşmazlık çözümlenecektir. Taraflardan her biri, Tahkim başvurusunda bulunmadan önce ve/veya Tahkim davası süresince geçici veya ihtiyati tedbir veya her türlü başkaca geçici önlemleri ilgili ülkenin devlete bağlı resmi mahkemeleri nezdinde talep etme hakkına sahiptir. Taraflar her türlü tahkim kararının tenfizini yetkili mahkemelerden isteyebilirler. Tahkim mahkemesinin yeri Danimarka Kopenhag'dır. Taraflarca aksi kararlaştırılmadıkça tahkim sürecinde kullanılacak dil İngilizcedir. Tahkim süreci ve tahkim kararları gizli olup, her iki taraftaki ilgili kişiler bu gizliliği taahhüt etmişlerdir.

Danfoss, 2007-12

doubt or suspicion that the Products can be used for the purposes mentioned in the preceding paragraph. If Customer receives knowledge of or suspects that the conditions in this clause have been violated. Customer shall immediately inform Danfoss.

#### **18. Force Majeure**

Danfoss is entitled to cancel orders or suspend delivery of Products and shall not be liable for any non-delivery, faulty or delayed delivery which partly or wholly is caused by circumstances beyond Danfoss' reasonable control, including, but not limited to riots, civil unrest, war, terrorism, fire, insurrection, requisition, seizure, embargo or defects or delays in deliveries by sub-contractors, strikes, lockouts, slow downs, lack of transportation, scarcity of materials, sickness accidents in product testing, and insufficient supplies of energy. Any of Customer's contractual rights are suspended or become void in any such circumstances referred to in this clause. Customer is not entitled to any kind of damages or to make a claim whatsoever in case of cancellation or delayed delivery due to such circumstances.

#### **19. Global Compact**

Danfoss has joined the United Nations' Global Compact initiative which means that Danfoss has undertaken to live up to 10 principles on human rights, employees' rights, the environment and corruption. These principles are listed in "Danfoss Code of Conduct for Suppliers" to be seen on [www.danfoss.com](http://www.danfoss.com) Therefore Danfoss encourages Customer to comply with these fundamental principles. For further information on Global Compact: <http://www.unglobalcompact.org>

#### **20. Partial Invalidity**

If one or more of the terms and conditions in these Terms or any part of a term is deemed invalid, unenforceable, illegal or inoperable, the validity, enforceability, legality or operability of all further terms and conditions shall not be affected or diminished thereby.

#### **21. Governing law and Disputes**

Any dispute between the parties arising from or in connection with a purchase agreement governed by these Terms shall be governed by Turkish law including the United Nations' Convention for the International Sale of Goods (CISG), with the exception of the conflict of law provisions. Any dispute arising from or in connection with a purchase agreement governed by these Terms and which the parties themselves are unable to resolve shall be referred to and settled by arbitration under the Rules of Arbitration of the International Chamber of Commerce, Paris ("Rules") by one or more arbitrators appointed in accordance with said Rules. Either party shall be entitled to seek injunctive or interim relief or any other temporary measures. The parties may refer the enforcement of any arbitral award to any competent court. The seat of arbitration shall be Copenhagen, Denmark. English shall be the language to be used in the arbitration proceedings unless otherwise agreed between the parties. The arbitration proceedings and the arbitral award shall be confidential and involved persons on both sides are pledged to secrecy.

Danfoss, 2007-12

Hızlı  
Kolay  
İlgili  
Müşteri  
Deneyimi

## Müşteri Hizmetleri Merkezi ile İşinizi Kolaylaştırın

- 4 lokasyondan (İstanbul, Dubai, Johannesburg, Elancourt) 65'ten fazla ülkeye hizmet
- Farklı saat dilimlerine göre, 4 farklı dil kullanımı (Türkçe, Arapça, İngilizce, Fransızca)
- Zamanında çözüm sağlayan, kayıtlı ve ölçümlenebilen hizmet anlayışı
- Alanında uzman, müşteriye özel temsilciler
- Acil talep durumunda, mesai saatleri dışında dahi teknik desteğe ulaşılabilirlik
- Sesli mesaj bırakma imkanı

Website : [www.danfoss.com.tr](http://www.danfoss.com.tr)  
E-mail : [danfoss@danfoss.com.tr](mailto:danfoss@danfoss.com.tr)  
Sipariş : [siparis@danfoss.com.tr](mailto:siparis@danfoss.com.tr)

ENGINEERING  
TOMORROW

*Danfoss*

## Dizin

Ürün Kodu	Sayfa Numarası	Ürün Kodu	Sayfa Numarası	Ürün Kodu	Sayfa Numarası	Ürün Kodu	Sayfa Numarası	Ürün Kodu	Sayfa Numarası
013G7713	10	013G5065	11	013G4060	13	013G4187	14	003Z2131	20
013G7714	10	013G5068	11	013G4061	13	013G4188	14	003Z2132	20
013G7710	10	013G5242	11	013G4062	13	013G4190	14	003Z2133	20
013G7719	10	014G1001	12	013G4063	13	013G4191	14	003Z2134	20
013G7720	10	014G0002	12	013G6070	13	087N6450	16	003Z2135	20
013G7715	10	014G0288	12	013G6075	13	087N6451	16	003Z2151	20
013G7716	10	014G0262	12	013G6071	13	087N6452	16	003Z4001	20
013G0003	10	014G0158	12	013G6170	13	087N7014	16	003Z4002	20
013G0004	10	014G0100	12	013G6176	13	087N6440	16	003Z4003	20
013G0143	10	014G0103	12	013G6171	13	087N6441	16	003Z4004	20
013G0005	10	014G0272	12	013G6080	13	087N6442	16	003Z4005	20
013G0006	10	003L0123	12	013G6180	13	087N6443	16	003Z4006	20
013G0145	10	003L0124	12	013G6090	13	087N6444	16	003Z1062	20
013G0027	10	003L0125	12	013G6190	13	087N7773	16	003Z1063	20
013G0028	10	003L0126	12	013G6191	13	087N7851	17	003Z1064	20
013G0013	10	003L0273	12	013G4003	13	087N7852	17	003Z1065	20
013G0014	10	003L0274	12	013G4004	13	087N7854	17	003Z1066	20
013G0153	10	003L0220	12	013G4007	13	087N7748	17	003Z1067	20
013G0233	10	003L0222	12	013G4008	13	087N6784	17	003Z1068	20
013G0234	10	003L0223	12	013G4009	13	087N791002	17	003Z1069	20
013G0015	10	003L0221	12	013G4010	13	087N791102	17	003Z1090	20
013G0016	10	013G4741	12	013G4150	14	087N791702	17	003Z1091	20
013G0155	10	013G4742	12	013G4152	14	087N791802	17	003L7641	21
013G0037	10	013G4743	12	013G4153	14	087N791202	17	003L7642	21
013G0038	10	013G4744	12	013G4154	14	087N791302	17	003L7643	21
013G0390	11	013G4779	12	013G4165	14	087N791402	17	003L7644	21
013G1382	11	013G4780	12	013G4155	14	087N7476	17	003L7645	21
013G0372	11	013G4237	13	013G4157	14	087N7477	17	003Z4046	21
013G4020	11	013G4238	13	013G4156	14	087N7478	17	003Z5501	21
013G4220	11	013G4239	13	013G4162	14	193B0941	17	003Z5502	21
013G5015	11	013G4240	13	013G4158	14	193B0942	17	003Z5503	21
013G5016	11	003L0274	13	013G4159	14	087N7839	18	003Z5504	21
013G5023	11	003L0273	13	013G4160	14	087N7840	18	003Z5505	21
013G5025	11	013G4030	13	013G4161	14	193B0933	18	003Z5506	21
013G5034	11	013G4031	13	013G4172	14	193B0935	18	003Z5541	21
013G2920	11	013G4032	13	013G4174	14	087N7022	18	003Z5542	21
013G2940	11	013G4033	13	013G4176	14	087N7023	18	003Z5543	21
013G2990	11	013G4050	13	013G4182	14	087N7032	18	003Z5544	21
013G5022	11	013G4051	13	013G4184	14	087N6712	18	003Z5545	21
013G5056	11	013G4052	13	013G4185	14	041E001001	18	003Z5546	21
013G5062	11	013G4053	13	013G4186	14	041E001000	18	003Z0631	21

## Dizin

Ürün Kodu	Sayfa Numarası	Ürün Kodu	Sayfa Numarası	Ürün Kodu	Sayfa Numarası	Ürün Kodu	Sayfa Numarası	Ürün Kodu	Sayfa Numarası
003Z0633	21	082F1266	23	003L6003	24	003Z8612	25	088U0508	30
003Z0634	21	082F1262	23	003L6008	24	088H0016	29	088U0509	30
003Z0635	21	082F1150	23	003L6013	24	088H0017	29	088U0510	30
003Z0641	21	082F1151	23	003L6018	24	088H0022	29	088U0511	30
003Z0643	21	082F1152	23	003L6023	24	088H0023	29	088U0512	30
003Z0644	21	082F1153	23	003L6028	24	088H0024	29	088U0522	30
003Z0645	21	082F1144	23	003Z1120	24	088H0025	29	088U0523	30
003Z1412	22	082H8048	23	003Z1127	24	088U0620	29	088U0524	30
003Z1413	22	082H8049	23	003Z3145	24	088U0622	29	088U0525	30
003Z1414	22	082H8056	23	003Z3146	24	088U0625	29	088U0526	30
003Z1415	22	082H8058	23	003L8343	24	088U0610	29	088U0527	30
003Z1252	22	082F1160	23	003L8344	24	088U1000	29	088U0528	30
003Z1202	22	082F1161	23	013G3094	24	088U1010	29	088U0529	30
003Z1203	22	082F1166	23	013G3096	24	088U1020	29	088U0530	30
003Z1204	22	082F1167	23	013G1675	25	088U1005	29	088U0531	30
003Z1205	22	082F1081	23	013G1677	25	088U1015	29	088U0532	30
003Z1262	22	082H8057	23	013G1679	25	088U1025	29	088U0752	30
003Z1212	22	082H8060	23	088H3110	25	088U1110	29	088U0753	30
003Z1213	22	082H8059	23	088H3111	25	088U0240	29	088U0754	30
003Z1214	22	082H0171	23	088H3112	25	088U0245	29	088U0755	30
003Z1215	22	082H3078	23	088H3113	25	088U0210	29	088U0756	30
003Z0770	22	082G1453	23	087N6608	25	088U0211	29	088U0757	30
003Z0771	22	003Z0382	23	087N6602	25	088U0214	29	088U0758	31
003Z0772	22	003Z0383	23	087N6604	25	088U0215	29	088U0759	31
003Z0773	22	003Z0384	23	087N6659	25	088U0221	29	088U0760	31
003Z0774	22	003Z0385	23	087N6654	25	088U0230	29	088U0761	31
003Z0775	22	003Z0391	24	087N6658	25	088U0251	29	088U0762	31
003Z0705	22	003Z0392	24	003Z8502	25	088U0250	29	088U0542	31
003Z0715	22	003Z0393	24	003Z8503	25	088U0255	29	088U0543	31
003Z0706	22	003Z0394	24	003Z8600	25	014G0288	30	088U0544	31
003Z0716	22	003Z1515	24	003Z8601	25	014G0100	30	088U0545	31
003Z0707	22	003Z1511	24	003Z8602	25	014g0103	30	088U0546	31
003Z0717	22	003Z1520	24	003Z8609	25	014G0158	30	088U0547	31
003Z0708	22	003Z1557	24	003Z8603	25	014G0270	30	088U0548	31
003Z0718	22	088H3110	24	003Z8604	25	014G0272	30	088U0549	31
003Z0232	22	003Z1045	24	003Z8605	25	088U0502	30	088U0550	31
003Z0233	22	003Z1022	24	003Z8606	25	088U0503	30	088U0551	31
003Z0234	22	003Z1024	24	003Z8607	25	088U0504	30	088U0552	31
003Z0235	22	003Z3850	24	003Z8608	25	088U0505	30	088U0785	31
003Z0279	22	003Z2021	24	003Z8610	25	088U0506	30	088U0786	31
003Z0278	22	003Z1023	24	003Z8611	25	088U0507	30	088U0582	31



## Dizin

Ürün Kodu	Sayfa Numarası	Ürün Kodu	Sayfa Numarası	Ürün Kodu	Sayfa Numarası	Ürün Kodu	Sayfa Numarası	Ürün Kodu	Sayfa Numarası
088U0583	31	088X0903	33	014U1414	39	145B1011	43	087B1192	52
088U0584	31	088X0905	33	187F3058	39	145B1003	43	087B1193	52
088U0585	31	088X0906	33	187F3072	39	145B1004	43	087B1190	52
088U0822	31	088X0907	33	187F3100	39	145B1013	43	087B1191	52
088U0029	31	088X0908	33	187F3301	39	145B1014	43	065Z0398	52
088H3106	32	013G5080	33	187F3309	39	145B1007	43	065Z0405	52
088H3110	32	013G5081	33	187F3317	39	145B1017	43	065Z0407	52
088H3111	32	003L1000	33	187F3057	39	087B1251	51	065Z0408	52
088H3112	32	003L1015	33	187F3071	39	087B1261	51	065Z0409	52
088H3113	32	003L1001	33	187F3099	39	087H3020	51	065Z0410	52
088H3114	32	013G2990	33	187F3300	39	087H3024	51	065Z0418	52
088H3105	32	003L1338	33	187F3308	39	087H3040	51	065Z0419	52
088H3140	32	088U0094	33	187F3316	39	087H3044	51	065Z0420	52
088H3141	32	088U0093	33	187F3531	40	087H3811	51	065Z0421	52
088H3142	32	088U0096	33	187F3532	40	087H3802	51	065Z0422	52
088H3143	32	014U0007	37	187F3533	40	087H3805	51	065Z0432	52
088X0951	32	014U0015	37	187F3534	40	087H3801	51	065Z0433	52
088X0952	32	014U0019	37	187F3535	40	087H3800	51	065Z0434	52
088X0953	32	014U0205	37	187F3536	40	087H3804	51	065Z0435	52
088X0954	32	014U0209	37	187F3537	40	087H3803	51	065Z0436	52
088X0963	32	014U0211	37	187F3538	40	087H3806	51	065Z0437	52
088X0001	32	014U0250	37	187F3539	40	087H3808	51	082H0222	53
088X0003	32	014U0251	37	187F9007	40	087H3807	51	082H0212	53
088X0017	32	014U0252	37	187F9008	40	087H3813	51	082H0230	53
088X0006	32	014U0167	38	187F9009	40	087H3810	51	082H0237	53
088X0076	32	014U0171	38	187F9010	40	087H3817	51	082H0233	53
088X0077	32	014U0173	38	014U1600	40	087H3814	51	082H0241	53
088X0058	33	014U0185	38	014U1601	40	087H3818	51	065Z0115	53
088X0065	33	014U0189	38	145B0000	43	087H3812	51	065Z0116	53
088X0066	33	014U0191	38	145B0001	43	087H3815	51	065Z0117	53
088X0067	33	014U0081	38	145B0010	43	087B1249	52	065Z0118	53
088X0130	33	014U0107	38	145B0011	43	087H3220	52	065Z0119	53
088X0020	33	014U0120	38	145B0003	43	087B1164	52	065Z0120	53
088X0025	33	014U1401	38	145B0004	43	087B1165	52	065Z0255	53
013G4186	33	014U1403	38	145B0013	43	087B1184	52	065Z0256	53
013G7376	33	014U1404	38	145B0014	43	087N0011	52	065Z0257	53
088U0819	33	014U1406	38	145B0007	43	084N1012	52	065Z0258	53
088X0609	33	014U1408	38	145B0017	43	087B1180	52	065Z0259	53
088X0900	33	014U1409	38	145B1000	43	087B1182	52	065Z0260	53
088X0901	33	014U1411	39	145B1001	43	087B1181	52	065Z0261	53
088X0902	33	014U1413	39	145B1010	43	087B1183	52	065Z0262	53

## Dizin

Ürün Kodu	Sayfa Numarası	Ürün Kodu	Sayfa Numarası	Ürün Kodu	Sayfa Numarası	Ürün Kodu	Sayfa Numarası	Ürün Kodu	Sayfa Numarası
065B1685	53	082H3022	55	082G5401	57	065B2388	59	065-0596	60
065B3125	53	082G1450	55	082G5402	57	065B2389	59	065-0597	60
065B3150	53	082G1451	55	082G5403	57	065B2390	59	065-0598	60
065B4200	53	082G1452	55	082G5404	57	065B2391	59	065-0599	60
065B4250	53	082G3440	55	082G5405	57	065B2392	59	065-0600	60
065B4300	53	082G3441	55	082G5412	57	065B2393	59	065-0601	60
065Z0135	54	082G3442	55	082G5413	57	065B2394	59	065-0602	60
065Z0136	54	082G3443	55	082G5414	57	065B2395	59	065-0603	60
065Z0137	54	082G3510	55	082G5415	57	065B2396	59	003H6596	61
065Z0138	54	082G3511	55	082G5418	57	065B2397	59	003H6597	61
065Z0139	54	065B1515	56	082G5419	57	065B2398	59	003H6598	61
065Z0140	54	065B1520	56	082G5420	57	065B2399	59	003H6605	61
065Z0275	54	065B1525	56	082G5421	57	065B2400	59	003H6606	61
065Z0276	54	065B1532	56	082G7352	58	065B2598	59	003H6607	61
065Z0277	54	065B1540	56	082G7353	58	065B2599	59	003H6599	61
065Z0278	54	065B1550	56	082G7354	58	065B2600	59	003H6600	61
065Z0279	54	065B3365	56	082G7355	58	065B2601	59	003H6611	61
065Z0280	54	065B3380	56	082G7356	58	065B2602	59	003H6612	61
065Z0281	54	065B3400	56	082G7357	58	065B2603	59	003H6613	61
065Z0282	54	082G3023	56	082G7358	58	065B2604	59	003G1019	61
065B3205	54	082G3024	56	082G7359	58	065B2605	59	003G1020	61
065B3230	54	082G3025	56	082G7360	58	065-4390	59	003G1021	61
065B3255	54	082H3020	56	082G7375	58	065-4391	59	003G1391	61
065B3500	54	082H3021	56	082G7400	58	065-4392	59	003H6902	61
065B3501	54	082H3022	56	082G7401	58	065-4393	59	003H6903	61
065B3502	54	065Z2074	56	082G7402	58	065-4394	59	003H6904	61
065B3503	54	065Z2076	56	082G7403	58	065B0788	60	003H6905	61
065B3504	54	065Z2084	56	082G7404	58	065B0789	60	065B2004	61
065B3505	54	065Z2086	56	082G7405	58	065B0790	60	065B2005	61
065B3506	54	065Z2094	56	082G7406	58	065B0774	60	004B1206	70
065B4107	55	065Z2096	56	082G7407	58	065B0775	60	004B1207	70
065B4108	55	065Z7015	56	082G7408	58	065B0776	60	004B1209	70
065B4109	55	003H6902	56	082G7409	58	065B0777	60	004B1211	70
065B4110	55	082H8036	57	082G7363	58	065B0778	60	004B1212	70
065B4111	55	082H8037	57	082G7364	58	065B0779	60	004B1214	70
065B4112	55	082H8044	57	082G7365	58	003H6902	60	004B1216	70
082H0161	55	082H3100	57	082G7366	58	003H6903	60	004B1217	70
082H0162	55	082H3101	57	082G7367	58	003H6904	60	004B1219	70
082H0163	55	082H3102	57	082G7368	58	003H6905	60	004B1221	70
082H3020	55	082H3103	57	082G7369	58	065B2004	60	004B1222	70
082H3021	55	082G5400	57	082G7370	58	065B2005	60	004B1223	70

## Dizin

Ürün Kodu	Sayfa Numarası	Ürün Kodu	Sayfa Numarası	Ürün Kodu	Sayfa Numarası	Ürün Kodu	Sayfa Numarası	Ürün Kodu	Sayfa Numarası
004H7660	70	004B1912	71	004B2010	72	140F1223	74	140F1259	75
004H7661	70	004B3436	71	004B2011	72	140F1224	74	140F1260	75
004H7662	70	004B3437	71	004H7087	72	140F1225	74	140F1261	75
004H7663	70	004B3438	71	004H7088	72	140F1226	74	140F1262	75
004H7664	70	004B3439	71	004H7089	72	140F1227	74	140F1263	75
004H7665	70	004B3440	71	004H7090	72	140F1228	74	140F1264	75
004H7666	70	004B3441	71	004H7091	72	140F1229	74	140F1265	75
004H7667	70	004B3442	71	004H7092	72	140F1230	74	140F1266	75
004H7668	70	004B3443	71	004H7093	72	140F1231	74	140F1267	75
004H7669	70	004B1961	71	004H7094	72	140F1232	74	140F1268	75
004H7670	70	004B1962	71	004H7095	72	140F1233	74	140F1269	75
004H7610	70	004B1963	71	079B0069	72	140F1234	74	140F1270	75
004H7611	70	004B1964	71	079B0070	72	140F1235	74	140F1404	75
004H7612	70	004B1965	71	079B0071	72	140F1236	74	140F0260	75
004H7613	70	004B1966	71	079B0072	72	140F1400	74	140F0215	75
004H7614	70	004B1967	71	079B0073	72	140F1237	74	140F0216	75
004H7615	70	004B1968	71	079B0074	72	140F1401	74	140F0217	75
004H7616	70	004B1969	71	079B0075	72	140F1238	74	140F0218	75
004H7617	70	004B1970	71	079B0076	72	140F1239	74	140F0219	75
004H7618	70	004B1971	71	079B0077	72	140F1240	74	140F0220	75
004H7285	71	079B0961	71	079B0078	72	140F1241	74	140F0221	75
004H7286	71	079B0962	71	079B0079	72	140F1242	74	140F0222	75
004H7287	71	079B0963	71	079B0080	72	140F1243	74	140F0223	75
004H7288	71	079B0964	71	079B0081	72	140F1410	74	140F0224	75
004H7289	71	079B0965	71	079B0082	72	140F1244	74	140F0225	75
004H7290	71	079B0966	71	079B0083	72	140F1245	74	140F0226	75
004H7291	71	079B0967	71	079B0084	72	140F1246	74	140F0227	75
004H7292	71	079B0968	71	079B0085	72	140F1247	74	140F0228	75
004H7293	71	079B0969	71	079B0086	72	140F1248	74	140F0229	75
004H7294	71	079B0970	71	079B0087	72	140F1249	74	140F0230	75
004H7295	71	079B0971	71	140F1215	74	140F1250	74	140F0231	75
004H7296	71	004B2000	72	140F1216	74	140F1251	74	140F0232	75
004H7297	71	004B2001	72	140F1217	74	140F1252	74	140F0233	75
004H7298	71	004B2002	72	140F1218	74	140F1402	74	140F0234	75
004H7299	71	004B2003	72	140F1219	74	140F1253	75	140F0235	75
004B1906	71	004B2004	72	140F1407	74	140F1254	75	89.845.995	76
004B1907	71	004B2005	72	140F1220	74	140F1403	75	89.846.000	76
004B1908	71	004B2006	72	140F1408	74	140F1255	75	89.846.002	76
004B1909	71	004B2007	72	140F1221	74	140F1256	75	89.846.004	76
004B1910	71	004B2008	72	140F1409	74	140F1257	75	89.846.006	76
004B1911	71	004B2009	72	140F1222	74	140F1258	75	89.846.008	76

## Dizin

Ürün Kodu	Sayfa Numarası	Ürün Kodu	Sayfa Numarası	Ürün Kodu	Sayfa Numarası
89.846.010	76	140F1142	77	83.030.510	78
89.846.012	76	140F1143	77	83.030.512	78
89.846.014	76	140F1070	77	83.030.514	78
89.846.016	76	140F1072	77	83.030.516	78
89.846.018	76	140F1073	77	83.030.518	78
89.846.020	76	140F1075	77	83.030.520	78
89.846.022	76	140F1080	77	83.030.522	78
89.846.024	76	140F1094	77	83.030.524	78
89.846.026	76	19.808.236	77	83.030.526	78
89.846.028	76	19.805.220	77	83.030.528	78
89.846.030	76	19.808.201	77	83.030.560	79
89.846.032	76	19.805.076	77	83.030.562	79
89.845.996	76	18.055.300	77	83.030.564	79
89.846.050	76	140F1091	77	83.030.566	79
89.846.053	76	140F1098	77	83.030.568	79
89.846.056	76	19.805.250	77	83.030.570	79
89.846.060	76	19.805.704	77	83.030.572	79
89.846.062	76	088L0028	77	83.030.574	79
89.846.063	76	98.300.700	77	83.030.576	79
89.846.065	76	98.300.809	77	83.030.578	79
89.846.067	76	98.300.759	77	83.030.580	79
83.900.200	76	98.300.764	77	83.030.582	79
83.900.201	76	98.300.957	77	83.030.584	79
83.900.202	76	98.300.675	78	83.030.586	79
83.900.203	76	98.300.676	78	83.030.588	79
83.900.204	76	98.300.677	78	83.000.300	79
83.900.205	76	98.300.674	78	83.000.301	79
83.900.206	76	18.055.350	78	62.000.000	79
83.900.207	76	19.808.360	78	62.000.001	79
83.900.208	76	19.808.361	78	62.000.002	79
140F1085	77	19.808.362	78	98.806.144	79
140F1086	77	19.808.363	78	98.806.151	79
140F1088	77	19.808.364	78	98.804.941	79
140F1089	77	19.808.365	78	98.804.958	79
140F1010	77	19.808.366	78	98.808.140	79
140F1011	77	19.808.367	78	98.808.157	79
140F1032	77	83.030.500	78		
140F1039	77	83.030.502	78		
140F1068	77	83.030.504	78		
140F1140	77	83.030.506	78		
140F1141	77	83.030.508	78		

# Notlar

---

# Notlar

---

# Notlar

---

# Notlar

---



# Notlar

---

# Notlar

---

# Notlar

---

ENGINEERING  
TOMORROW

*Danfoss*

*Danfoss*



Danfoss Türkiye  
Pakdil Sk. No:5 Bir Plaza B Blok  
Yukarı Dudullu - İstanbul - Türkiye  
Tel: +90 216 600 50 50 Fax: +90 216 600 50 60  
[www.danfoss.com.tr](http://www.danfoss.com.tr) [danfoss@danfoss.com.tr](mailto:danfoss@danfoss.com.tr)